

МІНІСТЕРСТВО ОСВІТИ І НАУКИ УКРАЇНИ
ДЕРЖАВНИЙ ВИЩИЙ НАВЧАЛЬНИЙ ЗАКЛАД
«ДОНБАСЬКИЙ ДЕРЖАВНИЙ ПЕДАГОГІЧНИЙ УНІВЕРСИТЕТ»

МОВА ЯК СИСТЕМА

НАВЧАЛЬНИЙ ПОСІБНИК

Слов'янськ 2016

УДК 81'1(075.8)

ББК 81.1я73

М 74

Рецензенти:

Бодик О. П. – кандидат філологічних наук, доцент, завідувач кафедри суспільно-гуманітарних дисциплін та методики їх викладання Донецького інституту післядипломної освіти;

Пампура С. Ю. – кандидат філологічних наук, доцент кафедри іноземних мов ДВНЗ «Донбаський державний педагогічний університет».

За заг. ред. доктора філологічних наук, професора В. А. Глуценка.

Глуценко В. А., Ледняк Ю. В., Овчаренко В. М., Рябініна І. М.
Мова як система : навч. посіб. – 2-е вид., доповн. – Слов'янськ : Вид-во Б. І. Маторіна, 2016. – 165 с.

У навчальному посібнику розглянуто питання системної організації мови на всіх рівнях, що передбачено програмою курсу «Вступ до мовознавства» на філологічних факультетах. Книга може бути корисна не тільки студентам, а й учителям-словесникам, а також усім, хто цікавиться системними властивостями мови.

УДК 81'1(075.8)

ББК 81.1я73

© В. А. Глуценко, Ю. В. Ледняк,
В. М. Овчаренко, І. М. Рябініна, 2016.

ПЕРЕДМОВА

Для сучасного мовознавства аксіоматичним є системний підхід до мови, інтерпретація її як системи підсистем, тобто як феномену, що має рівневу організацію; кожний мовний рівень може бути модельований як організована множина взаємопов'язаних елементів; закономірний зв'язок встановлюється й між рівнями.

Багато хто з учених розглядає системність як об'єктивну властивість, важливу онтологічну характеристику. Поряд з матеріальними системами (до яких належить і мова) існують ідеальні системи – системи понять або ідей.

Дослідники визначають систему як певний цілісний матеріальний або ідеальний об'єкт, що складається з елементів, які є нерозкладними в межах системи і перебувають у тих чи інших взаємозв'язках і взаємовідношеннях. Найважливішими властивостями системи вважають цілісність і дискретність.

При цьому цілісність трактують по-різному. Як свідчать сучасні дослідження, філософія XVIII – XIX ст. в основному проголошувала сумативне (адитивне, механістичне) трактування цілісності, згідно з яким ціле дорівнює сумі своїх частин. У науці XX ст. здійснено поворот до холістичного погляду на цілісність: ціле більше суми своїх частин. Проте таке ірраціональне трактування по суті є механіцизмом навпаки. Сучасне трактування цілісності відкидає механіцизм і холізм, стверджуючи, що властивості цілого зумовлені взаємодією його частин. При цьому особливо наголошують на взаємодії елементів як на причині наявності в цілого властивостей, не притаманних його елементам.

Взаємну залежність елементів системи визначає їх відносна значущість (у складі цілого), яка є найбільш загальною та обов'язковою властивістю внутрішньосистемного зв'язку.

Як відомо, мова належить до вторинних матеріальних систем. У мовознавстві є різні трактування поняття *мовна система*, що, зокрема, полягає в різній інтерпретації співвідношення понять *мовна система* та *мовна структура*. Це відбиває ситуацію в наукознавстві в цілому: за словами Г. П. Щедровицького, «не існує задовільних, достатньо широко прийнятих понять системи та структури». Відповідно до поширеного погляду, слід виділяти три головні атрибути мовної системи – структуру, субстанцію та функцію; отже, як провідне виступає поняття системи, якому ієрархічно підпорядковане поняття структури. Найчастіше у структурі бачать реляційний каркас об'єкта (мови), тобто наявність сітки певних відношень між елементами.

Сучасна лінгвістика бачить у мові систему, що складається з часткових лінгвістичних підсистем, або рівнів. Суттєвим видається трактування мови як складнодинамічної системи, що змінюється в часі;

мову в її розвитку інтерпретують як системне явище, що «піддається» системному аналізу (Т. В. Гамкрелідзе).

Так, відбиттям системних тенденцій мовного розвитку є регулярність (системність) фонетичних співвідношень (кореспонденцій) між спорідненими мовами (Г. А. Климов). Це означає, що система кожного з інгредієнтів мовної сім'ї може бути представлена як трансформа, утворена від певної (основної) прамовної системи, а доказ генетичної тотожності мов набуває сили тільки у випадку, коли можна побудувати систему правил – алгоритм переведення однієї мовної системи в іншу, наприклад праїндоевропейської в праслов'янську.

Принцип системності реалізується також у процесі лінгвістичної реконструкції: реконструкт є експланаторним, якщо окремі зміни логічно несуперечливо вишиковуються у взаємопов'язаній послідовності. Специфічною рисою сучасної реконструкції є відтворення не окремих фактів, а прамови як системи, де різні реконструйовані елементи типологічно відповідають один одному (Г. С. Кличков). З розвитком теоретичної думки в компаративістиці набуло поширення поняття системної реконструкції. У цьому виявилася загальна тенденція наукового мислення ХХ ст. – перенесення уваги дослідників з субстанції на структуру (О. С. Кубрякова, Г. П. Мельников). Реконструкція системи є насамперед реконструкцією відношень між її елементами. Показовим є характерне для сучасної компаративістики зміщення інтересу з зовнішньої реконструкції на внутрішню (В. К. Журавльов).

Загальний принцип системної організації мови необхідно враховувати також у процесі встановлення відносної хронології мовних явищ – як послідовності, так і збігу їх у часі. Останнє вимагає поглибленої розробки прийому синхронізації явищ минулого. У сучасному порівняльно-історичному мовознавстві як критерій одноплосщинного існування архетипів розглядають системність їхньої трансформації. Зведення реконструйованих елементів у систему, установлення хронологічних співвідношень між ними стають основою для уявлення про загальну структуру прамови з урахуванням етапів її розвитку.

Системний характер притаманний і самому процесу пізнання. Осягнення істини – це виділення пізнаваних об'єктів, установлення співвідношення між ними та їх відношення до вже пізнаних. Загально визнаним є розроблене ще класиками філософії (І. Кантом, Г. Гегелем) твердження про те, що наукове знання завжди виступає як логічно організована система, а не механічний конгломерат фактів, і що без системності немає науки. Системність знань полягає в їх упорядкованості за певними правилами в єдине концептуальне ціле, щоб забезпечити здійснення ними пізнавальних функцій. Системні уявлення – це необхідний (а часом і єдино можливий) методологічний засіб наукового аналізу. Смісл системного аналізу явищ навколишнього світу полягає у

виділенні певних систем, тобто якісно відокремлених фрагментів дійсності. Це повною мірою стосується мови.

У курсі «Вступ до мовознавства», що читається на філологічних факультетах, студенти мають отримати первинні знання про системність мови на фонетико-фонологічному, морфемному, лексичному, морфологічному, синтаксичному мовних рівнях. Автори пропонованого навчального посібника в різні роки видали низку навчальних посібників, присвячених окремим мовним рівням у синхронії, а також діахронічному аспекту дослідження мовних категорій та одиниць. Це, зокрема, такі праці, як «Одиниці фонетико-фонологічного рівня» (2002), «Морфемика и словообразование» (2004), «Лексикологія. Фразеологія. Лексикографія» (2007), «Загальні питання граматики» (2005), «Закономірності розвитку мови» (2002).

Підготовка пропонованого навчального посібника зумовлена необхідністю забезпечити студентів синтетичною працею, яка дала б майбутнім учителям-словесникам цілісне уявлення про системний характер мови на всіх її рівнях. Автори прагнули при цьому поєднувати науковість викладу з його доступністю.

Вивченню категорій та одиниць конкретних мов у практиці вищої школи передуює вивчення загальної фонетики й фонології та інших розділів загального мовознавства. Явища і процеси мовних рівнів викликають у студентів певні труднощі. Деякі з них пов'язані з великим обсягом матеріалу в підручниках і навчальних посібниках, що утруднює розмежування основного й другорядного. Тому ми намагалися подавати матеріал якомога стисло, конспективно, опускаючи деталі.

Тим, хто захоче поглибити свої знання, рекомендуємо звернутися до літератури, наведеної наприкінці книжки.

Доктор філологічних наук, професор, завідувач кафедри теорії та практики перекладу Київського національного лінгвістичного університету
С. П. Денисова

1. МОВНА СИСТЕМА ЯК ОБ'ЄКТ ВИВЧЕННЯ

1.1. Загальне поняття про мовну систему

Традиція вивчення мови як системи склалася в ХІХ ст., коли помічені закономірності організації емпіричного матеріалу стали інтерпретуватися як вияви системності мови (В. фон Гумбольдт, І. І. Срезневський, О. О. Потебня, І. О. Бодуен де Куртене, П. Ф. Фортунатов, Ф. де Соссюр та ін.)¹. У ХХ ст. уявлення про мовну систему змінилося внаслідок уточнення й поглиблення самого поняття системи.

Мовну систему трактували як сукупність мовних елементів (які перебувають у відношеннях і зв'язках один з одним), що утворює певну єдність і цілісність. Кожний компонент мовної системи функціонує не ізольовано, а лише в протиставленні іншим компонентам системи. Тому його розглядають відповідно до його ролі в складі системи. Так, у сучасних українській та російській мовах множина (різних частин мови) протиставлена однині й має іншу значимість, ніж множина в давньоруській мові, у якій поряд з одниною та множиною була двоїна. Пор. називн. відмінок одн. іменника *родъ* «рід», називн. множ. *роди*, називн. двоїни *рода* в давньоруській мові (в історії української та російської мов двоїну було втрачено).

Термін *мовна система* вживається у двох значеннях. 1. У вузькому значенні це закономірно організована сукупність однорідних елементів одного рівня (*фонологічна система, система відмінків* тощо). У межах кожного рівня властиві йому елементи виявляють певну подібність й одночасно протиставлені іншим елементам. Так, у фонологічних системах української та російської мов усі дзвінки приголосні протиставлені глухим; наявні кореляції приголосних за дзвінкістю-глухістю, до яких входять такі пари приголосних, як *б – п, д – т, з – с* й ін. Водночас за способом творення протиставлені, наприклад, такі приголосні, як *д – з, т – с* (перші з них проривні, другі – щілинні). 2. У широкому тлумаченні мовна система – це закономірно організована сукупність рівнів («підсистем», «окремих» систем – фонологічної, лексичної та ін.); у цьому сенсі мову називають системою систем (хоч точніше було б говорити про систему підсистем).

¹ Наприклад, відоме заміщення звуків *г, к, х* звуками *ж, ч, ш* (*нога – ніжка, рука – ручний, соха – сошка*) П. Ф. Фортунатов пояснив як вияв закономірності «пом'якшення задньоязикових приголосних перед голосними переднього ряду». Продовжуючи цю лінію узагальнення (на підставі наявності в деяких сучасних слов'янських мовах м'яких губних, передньо- і задньоязикових приголосних перед голосними переднього ряду), учений зробив висновок про неминучість пом'якшення всіх приголосних перед голосними переднього ряду в праслов'янській мові.

У сучасній систематиці прийнято такі ознаки систем: 1) відносна неподільність елементів системи; 2) ієрархічність системи; 3) структурність системи.

Розглянемо ці ознаки.

1. Відносна неподільність елементів системи. Елементи системи є неподільними з точки зору даної системи. Її елементи можуть піддаватися подальшому членуванню, але для інших завдань, і, отже, становити інші системи. Так, система синтаксису складається із системи складного й системи простого речення. Будь-яке речення складається зі слів, тобто можна говорити про систему лексики; слова розпадаються на морфемі – це вже система словотвору і т. ін. Але і система лексики, і система словотвору – це вже інші, не синтаксичні, системи, іншими словами, елементи потенційно подільні. Проте в зазначеній системі ми маємо справу з неподільними елементами.

Ознака потенційної подільності елементів тісно пов'язана з потенційною подільністю систем, тобто з ієрархічною побудовою систем.

2. Ієрархічність системи. Ця ознака припускає можливість розчленовування названої системи на низку інших систем (підсистем), з одного боку, або входження названої системи як елемента до іншої, ширшої системи. Наприклад, система синтаксису розпадається на підсистеми складного речення, простого речення, словосполучення. Так само підсистема складного речення розпадається на підсистеми сполучникового та безсполучникового речення, підсистема сполучникового речення розпадається на підсистеми із сурядним і підрядним зв'язком тощо.

Отже, будь-яка система є складним об'єктом, що має ієрархічну будову.

3. Структурність системи. Структура – це спосіб організації елементів, схема зв'язків або відношень між ними. Отже, як система не функціонує без елементів, які перебувають у взаємозв'язку, так неможлива вона й без структурної організації її елементів.

Мовні системи можуть набувати різних конфігурацій: поле, ієрархія рівнів та ін.

Система мови протиставлена впорядкованій множинності. Якщо в системі все взаємозалежне й взаємозумовлене, то від зміни частин в упорядкованій множинності нічого не змінюється. Про мовні системи вже йшлося. Прикладом упорядкованої множинності може слугувати студентська аудиторія: столи, стільці, що стоять у певному порядку, дошка. Можна додати чи зменшити кількість столів або стільців, можна обійтися без дошки, але аудиторія залишиться аудиторією. Якщо буде потреба – можна перетворити її на мініатюрний клас.

Слідом за Е. Косеріу в мові розрізняють систему й норму. Система показує відкриті та закриті шляхи для розвитку мови, тобто система – це

не тільки те, що ми спостерігаємо в мові, але й те, що в ній можливо, щоб бути зрозумілим для членів того самого мовного колективу. У процесі реалізації можливостей, закладених у системі мови, мова розвивається.

Так, для системи українського й російського консонантизму характерним є протиставлення звуків за глухістю – дзвінкістю. Відомо, що звук [в] був сонорним. У Х столітті в давньоруську мову стали активно проникати грецизми, разом з ними звук [ф], але мова спочатку цей звук послідовно відкидала (слова *парус*, *Опанас* тощо), ця тенденція спостерігається в просторіччі й діалектах (*арихметика*, *хворточка* тощо). Особливості артикуляції [в] і [ф] дозволили в російській мові утворити корелятивну пару за глухістю – дзвінкістю, хоч [в] у фонетичному ряді поводить себе як звук сонорний, сполучаючись і з глухими, і з дзвінкими приголосними (рос. *зверь* – *сверь*); навпаки, поруч з глухими приголосними [в] може підлягати асиміляції: рос. [ф]торник.

У мовленні немає нічого, чого немає в можливостях мови. Л. В. Щерба справедливо зазначав: «Усе дійсно індивідуальне, що не впливає з мовної системи, що не закладене в ній потенційно, не знаходячи собі відгуку й навіть розуміння, безповоротно гине». Порівняймо okazionalізми: «И лежат на земле клубничины *сверхарбузной* величины» (Є. Євтушенко) і «еуы» (лилия) у М. Кручених; «Блукаєш пустелею моїх *молодоцать*» (В. Стус); «У лазуреві безмежжя нас кличе весна, *пружно-яро* життя ожива» (Є. Маланюк).

Отже, ураховуючи вищесказане, можна твердити, що будь-яка одиниця мови входить у систему. У сучасних системних дослідженнях розрізняють два типи систем – гомогенні та гетерогенні.

Гомогенні системи складаються з однорідних елементів, їхня структура визначається протиставленістю елементів один одному й порядком слідування в ланцюжку. До гомогенних відносять системи голосних, приголосних і т.ін.

Гетерогенними системами називають такі, які складаються з неоднорідних елементів, їм властива «багатоповерховість». У гетерогенних системах спостерігається розпад системи на підсистеми однорідних елементів, які взаємодіють один з одним, а також з елементами інших підсистем. Вище ми розглядали систему синтаксису. Мова в цілому є гетерогенною системою.

Так, лексика та словотвір і зв'язані, і співвіднесені за багатьма різними напрямками. Утворення нових слів обов'язково спирається на вже наявні слова, механізм словотвору не може працювати без такого опору. Водночас цей механізм, працюючи, подає нові слова, поповнює й змінює лексику. Наприклад, від слова *рука* – *рукавиця*, *обручитися*, *рукав*, *нарукавник* і т. ін.

Поняття системності є градуальним, тобто припускає різний ступінь організації системи. У добре організованих (чітко структурованих)

системах (наприклад, у фонології, на відміну від лексики) істотні зміни одного елемента спричиняють зміни в інших частинах системи або навіть порушення рівноваги системи в цілому. Наприклад, у підсистемі приголосних чітко протиставлені глухі й дзвінкі приголосні фонемі, що дозволило ввести до цієї підсистеми глуху запозичену фонему [ф].

[б] [д] [в]
;
[п] [т] [ʔ]

Підсистеми мови розвиваються з неоднаковою швидкістю (швидше за всі – лексика як найменш жорстко організована й повільніше за всі – фонетика). Тому, як у цілій системі мови, так і в окремих її підсистемах, виділяються центр і периферія.

1.2. Рівні мови. Типи мовних відношень

Рівень мови – це сукупність однотипних одиниць (елементів) і категорій мови. Основними рівнями є фонологічний, лексичний, морфологічний і синтаксичний. Кожний з них поєднує певні одиниці й категорії. Так, одиницею морфологічного рівня є слово, яке розглядають як належне до тієї чи тієї частини мови і якому властиві певні морфологічні категорії. Наприклад, слова *будинок*, *скло*, *країна* є іменниками, і їм властиві категорії роду, числа та відмінка.

Що ж таке одиниці мови? Одиниці мови – це її постійні елементи. Їх поділяють на номінативні, комунікативні та складові. Основною номінативною одиницею є слово. Як комунікативна одиниця виступає речення. До складових одиниць звичайно відносять фонемі й морфемі. Ці одиниці не можуть уживатися самостійно, вони виступають тільки в складі слова.

Категорії мови – це те загальне, що виділяють в однорідних одиницях мови. Так, в українській і російській мовах дієслово має категорії виду, перехідності – неперехідності, стану, способу, часу, особи, числа й роду. Категорія роду, наприклад, властива й таким частинам мови, як іменники, прикметники, числівники та займенники. В англійській мові морфологічна категорія роду відсутня взагалі.

Між мовними явищами всередині кожного рівня наявні певні відношення. Основними типами відношень є парадигматичні й синтагматичні. Парадигматичні відношення поєднують одиниці мови в групи (парадигми). Прикладами можуть слугувати такі явища, як тематичні ряди в лексиці (зокрема тематичний ряд прикметників на позначення кольору: *червоний*, *жовтий*, *чорний* і т. ін.), система відмінювання іменників, система голосних фонем тощо. Синтагматичні

відношення поєднують одиниці мови в їхній одночасній послідовності: слово виступає як сукупність морфем, складів, фонем, речення – як сукупність членів речення (словосполучень і слів) тощо.

1.3. Атрибути мовної системи

Поряд з терміном *мовна система* часто вживається термін *структура мови*. Лінгвісти здебільшого використовують терміни *система* й *структура* як синоніми. Частина мовознавців їх розрізняє, але загальноприйнятого розмежування поки немає. На думку О. С. Кубрякової та Г. П. Мельникова, структура – це лише одна з властивостей системи, її атрибут. Учені виділяють три атрибути мовної системи: структуру, субстанцію й функцію. У такій інтерпретації мовна система постає як цілісне сполучення певної структури з певною субстанцією, яке виконує певну функцію. Структуру слід визначати як мережу відношень між елементами системи, під субстанцією – матеріальне втілення мовних одиниць, під функцією – їхню роль у мові. Розглянемо це на прикладі пари слів *бити – пити*. У структурному плані ці слова мають близький, але не тотожний склад фонем, розрізняючись лише фонемами *б – п*, які в системі фонем протиставлені одна одній за ознакою дзвінкості–глухості, а іншим фонемам – і за іншими ознаками (так, фонема *п* протиставлена фонемі *т* за ознакою «губність – передньозиковість», а фонемі *д* – за цією ж ознакою та за ознакою «глухість – дзвінкість»). Ці ознаки фонем можна інтерпретувати як субстанціальні (так, дзвінки приголосні відрізняються від глухих участю голосових зв'язок у вимові звуків, які представляють дзвінки приголосні фонемі). Із функціонального боку в парі слів *бити – пити* фонемі *б – п* сприяють розмежуванню фізичних оболонок поданих слів й опосередковано – самих цих слів як носіїв певних лексичних значень.

1.4. Знаковий характер мовної системи

Мовна система складається з одиниць, які є знаками для передачі певної інформації. Вивченням знакових властивостей мови займається лінгвосеміотика – розділ мовознавства, що виник на стику мовознавства й семіотики. Семіотика – наука про загальні властивості знакових систем – охоплює мовознавство тією мірою, якою мова володіє семіологічними властивостями.

Знаком називають матеріально виражене умовне позначення чогонебудь. Розглянемо деякі приклади. Букет квітів на вікні – це просто предмет. Але при відповідній домовленості він може стати знаком, що несе умовну інформацію («Ласкаво просимо» або, навпаки, «Негайно йдіть, небезпечно» – згадайте кінофільм «Сімнадцять миттєвостей весни»). Знаків і сукупностей знаків дуже багато. Це й світлофор, і дорожні знаки, і

п'ятибальна (або інша) система оцінювання знань, і формений одяг. До знакових систем належить і мова.

Знаки не можна плутати із симптомами, тобто прикметами. Так, морозний візерунок на вікні свідчить про те, що за вікном дуже холодно. Це не знак, а симптом. Знаки наявні тільки в суспільстві. Говорити про знак можна лише тоді, коли наявні дві обов'язкових властивості знака: умовність і довільність. Умовність чітко виявляється, наприклад, у такій знаковій системі, як військовий пароль і відзив. Якщо паролем є слово *патрон*, а відзивом – *танк*, то ніякі інші слова їх не замінять. Умовність – це наявність угоди, прийнятої людьми домовленості про інформацію, виражену знаком. Червоний вогонь світлофора означає "*Стій!*" тільки тому, що суспільство наділило його таким змістом.

Умовність органічно властива й мові. Правда, люди ніколи не домовлялися про значення тих чи тих слів. Водночас значення багатьох слів виступають як немотивовані. Ми не знаємо, чому *вода*, *трава*, *небо* називаються саме такими словами. Але відповідні лексичні значення закріпилися саме за цими звуковими комплексами.

Довільність знака означає відсутність зв'язку між значенням (змістовий бік знака) і звуковим вираженням (формальний бік знака). Довільність – це зворотний бік умовності. Про довільність – мимовільність назв учені сперечалися ще з часів античної Греції й розв'язували цю суперечку на користь довільності.

У мовознавстві поширене білатеральне розуміння мовного знака: у ньому вбачають єдність матеріального (звукового) й ідеального (значення). Із цього погляду мовними знаками є значущі одиниці мови: слова, морфемі, словосполучення, речення.

Ще Аристотель розглядав слова як знаки понять. Т. Гоббс, Дж. Локк, Г. В. Лейбніц убачали в мові насамперед систему знаків; В. фон Гумбольдт і П. Ф. Фортунатов розглядали мову як сукупність знаків думок, почуттів, волевиявлень. Ф. де Соссюр також уважав, що «мова є система знаків, яка виражає ідеї», але принципово уточнив це твердження, підкресливши необхідність порівняння системи мовних знаків з іншими знаковими системами. На це вказують сучасні лінгвісти. Вони розглядають мову як найважливішу знакову систему, що відрізняється від усіх інших знакових систем такими особливостями, як усеосяжність, універсальність і природність. Усі інші знакові системи є вторинними стосовно мови, мають допоміжний і штучний характер, вузьку сферу вживання, передають обмежену інформацію.

1. *Що таке мовна система?*
2. *Назвіть і схарактеризуйте ознаки системи.*
3. *Чим гомогенні системи відрізняються від гетерогенних?*

4. *Поняття системності є градуальним. Що це означає?*
5. *Що називають рівнем мови? Які рівні є основними?*
6. *Що таке одиниці й категорії мови?*
7. *Які відношення наявні всередині рівня?*
8. *Назвіть і схарактеризуйте атрибути мовної системи.*
9. *У чому полягає знаковий характер мовної системи?*

2. ФОНЕТИКА І ФОНОЛОГІЯ

2.1. Фонетика і фонологія як розділ мовознавства

Фонетика і фонологія (від грец. *phone* – звук) – це розділ мовознавства, що вивчає звукові одиниці. Звукові одиниці мають матеріальну природу. Вони, хоч і позбавлені значення, є будівельним матеріалом, засобом матеріальної реалізації значимих одиниць мови (морфем, слів та ін.) і слугують для їхнього розрізнення (порівн. [ліс] – [біс], [ру́ки] – [рукú]).

Звукові одиниці поділяються на лінійні (сегментні) та нелінійні (суперсегментні). До лінійних одиниць належать фрази, мовленнєві такти, фонетичні слова, склади й звуки (фонемі). Такі одиниці виступають одна за одною в лінійній послідовності. Найбільш значна лінійна одиниця – фраза (від грец. *phrasis* – «вислів, мовний зворот»). Це закінчене за змістом висловлення, що поєднується особливою інтонацією і відокремлюється паузою від інших таких самих одиниць. У середині фрази виділяються мовні такти – групи слів, об'єднаних інтонацією. Один від одного мовні такти відокремлюються паузами, більш короткими, ніж міжфразові. У процесі членування фрази на відрізки мовленнєвий такт може збігатися з дихальною групою (відрізком мови, що вимовляється без пауз, одним поштовхом видихуваного повітря) й синтагмою (семантико-синтаксичним об'єднанням слів). Іноді поняття *мовленнєвий такт* і *синтагма* ототожнюють, поєднуючи ознаки інтонаційної, значеннєвої та синтаксичної цілісності.

Мовні такти складаються з фонетичних слів. Фонетичне слово – це самостійне слово з пов'язаними з ним ненаголошеними службовими словами – енклітиками (грец. *enklitike* з *enklino* – «схиляюся»), які стоять після слова, що має наголос, і проклітиками (від грец. *proklino* – «нахиляю вперед»), які стоять перед словом, що має наголос. Іноді наголос може переходити з повнозначного слова на службове (наприклад, рос. из лѐса – úз лесу).

Як парость виноградної лози | плекайте мову | пильно й ненастанно | політь бур'ян || (М. Т. Рильський).

Фонетичні слова поділяються на склади, які, зі свого боку, складаються зі звуків (фонем).

Нелінійні одиниці – це наголос та інтонація. Нелінійні одиниці не існують окремо від лінійних одиниць, вони ніби надбудовуються над лінійними.

Напрямок фонетики, що вивчає об'єктивні властивості звукових одиниць за допомогою спеціальних методів (із використанням різних приладів, за допомогою яких проводяться експерименти для виявлення тих чи тих характеристик, їхньої відносної значимості й особливостей вияву в

різних умовах мовного спілкування), називають експериментальною (інструментальною) фонетикою.

Описова фонетика вивчає яку-небудь мову (діалект) на певному етапі її історичного розвитку (у синхронії). Предмет цієї фонетики – основні закономірності використання різних звукових одиниць під час оформлення значимих одиниць мови (чергування голосних і приголосних, звукові характеристики морфем та ін.).

Історична фонетика й фонологія встановлює шляхи розвитку звукової системи мови, розглядає звукові одиниці в діахронії.

Порівняльна фонетика й фонологія ґрунтується на описових фонетиках і встановлює подібність і розходження мов, що зіставляються, у складі звуків (фонем), у їхньому розподілі в мовному потоці, у їхніх змінах та ін. Зрештою з'ясовується специфіка звукових систем різних мов.

Загальна фонетика й фонологія розглядає загальні закономірності, наявні у звукових системах різних мов. Вона є теоретичною базою для фонетичного аналізу якої-небудь конкретної мови.

Деякі лінгвісти розглядають фонетику й фонологію як два різні (хоч і тісно зв'язані між собою) розділи мовознавства. Проте здебільшого дослідники об'єднують їх в один розділ. Якщо вважати, що атрибутами мовної системи є субстанція, структура та функція (О. С. Кубрякова, Г. П. Мельников), то фонетика вивчає субстанцію звукових одиниць, а фонологія – їхню структуру та функцію. Фонологію часто називають функціональною фонетикою.

1. Дайте визначення фонетики й фонології.
2. На які групи поділяються звукові одиниці? Що є характерним для кожної з груп? Які одиниці входять до кожної групи? Наведіть приклади.
3. Які ви знаєте напрями фонетики? У чому їхня специфіка?

2.2. Звуки мовлення. Аспекти їх вивчення

Центральне місце у фонетиці й фонології посідає вчення про звуки (фонем). Звук мовлення – це мінімальний нечленований елемент людського мовлення.

Звук мовлення – складне явище. Він утворюється відповідними органами мовця, його чують слухачі, він сприймається у звуковому комплексі, за яким закріплене певне значення.

Отже, звук мовлення можна розглядати в трьох аспектах.

1. З позиції мовця, звук – це сукупність певних рухів органів мовного апарату. Це артикуляційний (фізіологічний) аспект, яким займається артикуляторна (артикуляційна) фонетика.
2. З позиції слухача, звук – це коливання повітря, які мають певні

фізичні характеристики. У цьому випадку говорять про акустичний (фізичний) аспект, що досліджує акустична фонетика.

3. З позиції лінгвіста, звук – це елемент мовної системи. На цій підставі виділяється лінгвістичний (функціональний, фонологічний) аспект. У його межах учені оперують не поняттям звука як одиниці мовлення, а поняттям фонем як одиниці мови, що є предметом фонології.

1. Назвіть аспекти вивчення звуків мовлення.
2. Що таке звук мови з різних поглядів? Охарактеризуйте звук мовлення як фізичне явище.

2.3. Апарат мовлення

Апарат мовлення – це органи людини, пристосовані для створення та сприйняття звукової мови.

У широкому трактуванні апарат мовлення охоплює центральну нервову систему, органи слуху, необхідні для сприйняття звуків і корекції звукоутворення, й органи мовлення, необхідні для утворення звуків.

З фізіологічного погляду, мова – одна з функцій центральної нервової системи людини. Нервова система, з одного боку, є причиною виникнення звуків, а з іншого боку, бере участь у сприйнятті й усвідомленні звуків мовлення.

Органи мовлення (апарат мовлення у вузькому тлумаченні) складаються з дихальних органів, гортані, надгортанних порожнин (т. зв. надставна труба) і органів вимови.

Обов'язкова умова голосо- і звукоутворення – повітряний струмінь, що виходить із легенів.

Легені є конусоподібними органами, розташовані в грудній клітині з двох боків від серця. Широкою основою вони звернені до діафрагми (грудочеревної перегородки), з боків прикріплюються до ребер.

Із внутрішньої поверхні в легені входять бронхи, судини та нерви. Через бронхи в легені проходить повітря, що надходить через носову (ротову) порожнину, гортань і трахею. У легенях бронхи розгалужуються, поділяються на більш дрібні гілки. Кінцеві гілки – бронхіоли – поділяються на альвеолярні ходи, що закінчуються численними легеневиими пухирцями – альвеолами, через стінки яких відбувається газообмін. Угорі ліва та права бронхи з'єднуються в трахею (дихальне горло), що закінчується гортанню. Трахея має вид трубки, сплющеної позаду, і складається з напівкільцевих хрящів, покритих еднальною тканиною.

Дихальні органи (мал. 1)

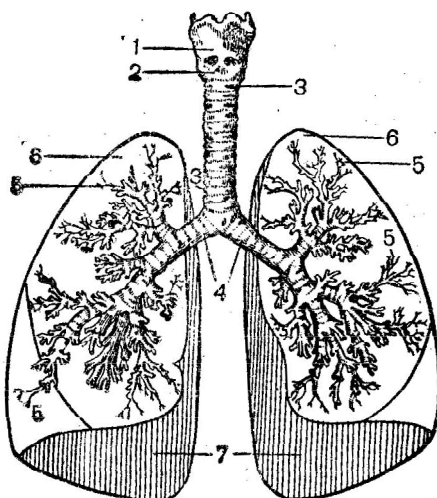

1 – щитовидний хрящ; 2 – персневидний хрящ;
3 – дихальне горло (трахея); 4 – бронхи; 5 –
кінцеві розгалуження бронхіальних гілочок; 6 –
верхівки легенів; 7 – основа легенів.

Під час вдиху грудна клітина та легені розширюються, бо скорочується й ущільнюється діафрагма, що розтягує легені в довжину, і скорочуються зовнішні міжреберні м'язи, які розтягують легені в поперечнику. Тиск атмосферного повітря перевищує тиск повітря, що знаходиться в легенях. Повітря ззовні немовби всмоктується в дихальні органи.

Під час видиху скорочення міжреберних і діафрагмальних м'язів слабшає, ребра опускаються, діафрагма стає куполоподібною, унаслідок чого починається зменшення обсягу грудної клітини й стискування легенів. Тиск повітря в легенях перевищує атмосферне, утворюється повітряний струмінь, що виштовхується назовні – необхідна умова утворення звуків.

Варто розрізнити дихання фізіологічне (за відсутності мовлення) і мовленнєве. У першому випадку вдихування та видихування за тривалістю приблизно рівні. Здійснюється фізіологічне дихання в нормі через ніс. Під час мовленнєвого дихання вдих прискорюється, а видих значно уповільнюється, кількість видихуваного повітря може бути в кілька разів більше, ніж під час фізіологічного дихання. Мовленнєве дихання здійснюється переважно через рот.

Гортань (larynx). Із трахеї повітря потрапляє до її верхньої розширеної частини – гортані – трубки зі з'єднаних короткими мускульними зв'язками хрящів, укритих з'єднувальною тканиною (мал. 2, 3, 4, 5, 6).

Гортань (мал. 2)

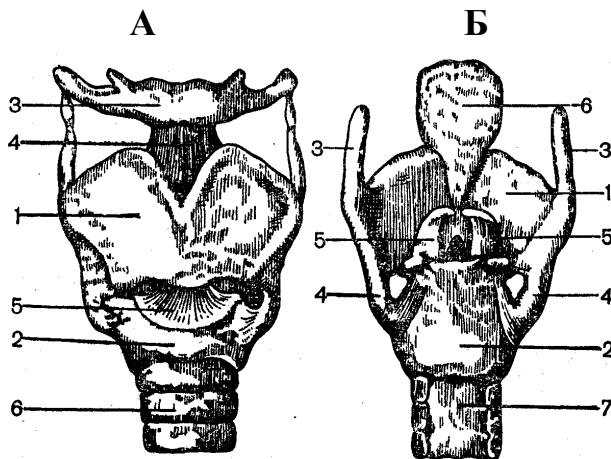

А. Гортань спереду: 1 – щитовидний хрящ; 2 – персневидний хрящ; 3 – під'язикова кістка; 4 – середня щито-під'язикова зв'язка (поєднує щитовидний хрящ із під'язиковою кісткою); 5 – середня щито-під'язикова зв'язка; 6 – трахея.
 Б. Гортань ззаду: 1 – щитовидний хрящ; 2 – персневидний хрящ; 3 – верхні роги щитовидного хряща; 4 – нижні роги щитовидного хряща; 5 – черпаловидні хрящі; 6 – надгортанник; 7 – перепончата (задня) частина трахеї.

Фронтальний розріз гортані (мал. 3)

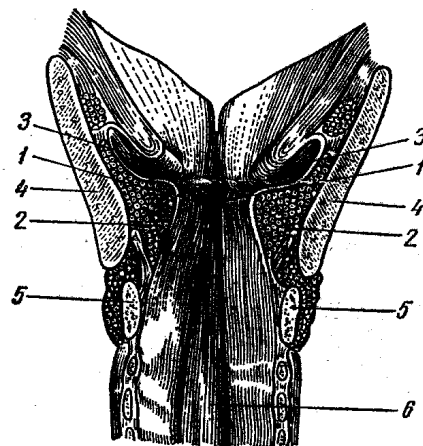

1 – істинні голосові зв'язки; 2 – голосовий мускул; 3 – неістинні голосові зв'язки; 4 – щитовидний хрящ; 5 – персневидний хрящ; 6 – передня стінка трахеї.

Персневидний хрящ – останній хрящ трахеї, нерухомо з нею з'єднаний. Це немовби основа гортані. Вузька передня частина персневидного хряща називається обручем, широка задня – печаткою.

Щитовидний хрящ являє собою дві хрящові пластинки у формі

неправильних чотирикутників, що зрослися спереду під кутом, який утворює виступ (т. зв. кадик). Позаду в цього хряща є чотири відростки. Нижні роги – два спрямованих униз коротких відростки – рухливо з'єднані з персневидним хрящем. Верхні роги – більш довгі відростки, спрямовані догори, – ремінноподібними зв'язками з'єднані з кінцями під'язичної кістки.

У верхньому куті щитовидного хряща знаходиться надгортанник – м'який плескуватий хрящ грушоподібної форми. Його вузька частина за допомогою зв'язки з'єднана із щитовидним хрящем. Його широка частина, завдяки дії зв'язаних з нею м'язів, може знаходитися в похилому чи вертикальному положенні, відкриваючи верхній вхід у гортань, або нахилитися назад, закриваючи цей вхід й охороняючи дихальне горло від потрапляння їжі під час ковтання.

Поперечний розріз гортані (мал. 4)

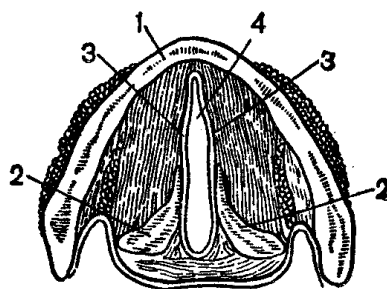

1 – щитовидний хрящ; 2 – черпаловидні хрящі; 3 – край голосових зв'язок; 4 – голосова щілина.

Хрящі гортані (мал. 5)

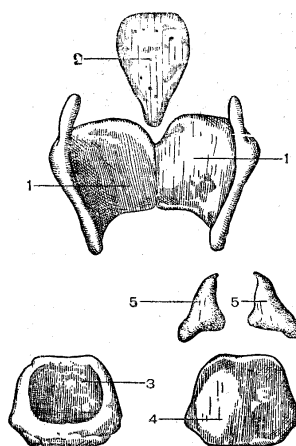

1 – щитовидний хрящ; 2 – надгортанник; 3 – персневидний хрящ (спереду); 4 – персневидний хрящ (ззаду); 5 – черпаловидні хрящі.

Зверху на печатці персневидного хряща з боків розташовані два маленьких хряща у формі неправильних трикутників – черпаловидні (пірамідальні) хрящі, з'єднані рухливо з персневидним хрящем. Завдяки дії прикріплених до них м'язів черпаловидні хрящі можуть наближуватись і розходитися, повертатися досередини й назовні, регулюючи положення прикріплених до них голосових зв'язок.

Голосові зв'язки являють собою дві пружні складки, що виступають усередину гортані та йдуть спереду назад. У кожній з цих т.зв. істинних голосових зв'язок знаходиться голосовий мускул, завдяки дії якого зв'язка рухається. Зв'язки вкриті еластичною тканиною, що утворює на кожній з них стрічкоподібне утовщення.

Передні кінці зв'язок сходяться і зрощені з тканиною внутрішнього кута щитовидного хряща, а задній кінець кожної з них прикріплений до голосового відростка одного з черпаловидних хрящів.

Над цими зв'язками розташована ще пара складок. Мускулів у них немає, вони більш пухкі й масивні. Це т.зв. неістинні голосові зв'язки. Звичайно вони захищають істинні голосові зв'язки під час випадкового потрапляння до гортані рідини, їжі тощо, але в разі захворювання істинних зв'язок певною мірою можуть їх замінити, хоч голос у цьому випадку буде низьким і хриплим.

Коли внаслідок скорочення відповідних м'язів черпаловидні хрящі роблять рух, змінюється стан голосових зв'язок, вони можуть розсовуватися, і між ними утворюється вільний простір – голосова щілина (мал. 6).

Різні форми голосової щілини (мал. 6)

а) затвор

б) голос

в) шепіт

г) видих

д) вдих



У процесі фізіологічного дихання й вимови глухих звуків голосові зв'язки розслаблені, голосова щілина широко розкрита, повітря вільно проходить крізь неї, ніякий звук при цьому не утворюється.

Під час вимови голосних, сонорних і дзвінких приголосних голосові зв'язки напружені й наближені, голосова щілина практично закрита. Під тиском повітря зв'язки розходяться, пропускають порцію повітря й знову сходяться. Такі рухи голосових зв'язок повторюються періодично з великою швидкістю. Повітря з гортані виходить поштовхами. Коливання голосових зв'язок викликані ритмічним чергуванням згущення й розрідження повітря у надгортанних порожнинах. Ці коливання сприймаються нами як голос (тон).

Звуки шепітного мовлення утворюються, коли голосові зв'язки розслаблені, а голосова щілина досить звужена. Повітря із силою проходить крізь голосову щілину, виникають аритмічні коливання, що сприймаються як шепіт.

Теоретично висотний діапазон людського голосу – 40 – 1700 Гц (тобто повних коливань у секунду), а практично середній діапазон голосу в чоловіків – 85 – 200 Гц, у жінок – 160 – 340 Гц (у співі діапазон ширший: найнижчий тон баса – 80 Гц, найвищий тон сопрано – 1300 Гц).

Що довшими та товщими є голосові зв'язки, то нижчим є голос. У стані спокою довжина голосових зв'язок чоловіків у середньому дорівнює 1,5 см, у жінок – 1,2 см. Крім того, на висоту голосу впливають ступінь напруженості зв'язок, їхня пружність, сила м'якулів, які розтягують зв'язки та ін.

Процес звукоутворення, що починається в гортані, закінчується в надгортанних порожнинах за допомогою органів вимови (мал. 7).

Із гортані повітря потрапляє в **глотку (pharynx)**. Вона являє собою трубку діаметром близько 3 см., з м'якими стінками. Верхня частина глотки – носоглотка – має два отвори (хоани), що ведуть у порожнину носа. Вхід у носову порожнину може бути закритий піднебінною фіранкою (м'яким піднебінням), що піднімається й притискується до стінки носоглотки. Середня частина глотки через зів – широкий отвір у передній стінці – сполучається з порожниною рота. У задній стінці глотки закладені м'якули, скорочення яких спричиняють звуження глотки внаслідок деякого випинання задньої стінки. У багатьох мовах у глотці утворюються шуми деяких приголосних звуків. Але основна роль глотки в утворенні звуків – роль резонатора.

Найбільш важливою для утворення звуків мови є **ротова порожнина (os, oris)**. У ній знаходяться рухливі мовні органи. Вони під дією нервових імпульсів, що надходять з кори головного мозку, роблять різні рухи, завдяки яким порожнина рота є резонатором, що постійно змінює свою форму й обсяг. Рух органів мовлення створює на шляху повітряного струменя перешкоду, під час подолання якої виникає шум, властивий приголосним звукам.

Найбільш рухливий орган ротової порожнини – **язик (lingua)**, який складається з розташованих у різних напрямках, м'язів, які, скорочуючись, викликають різноманітні рухи всього язика чи окремих його частин. Звичайно розрізняють спинку (тіло) язика та корінь язика (основа язика, з'єднана з під'язичною кісткою та надгортанником). Для зручності класифікації звуків умовно виділяють кінчик язика, передню, середню й задню частини спинки.

Передню м'яку межу ротової порожнини утворюють **губи (labia)**, причому нижня губа рухоміша за верхню, а тверду нерухому межу – **зуби (dens, dentis)**. Корені зубів знаходяться в лунках, що утворюють опуклий

горбкуватий валик. Це піднебінні (не плутати з легеневи́ми) **альвеоли** (від лат. *alveolus* – «жолобок, виїмка»).

Верхньою межею порожнини рота й одночасно межею між ротовою та носовою порожнинами є піднебіння. Розрізняють тверде й м'яке піднебіння. **Тверде піднебіння (*palatum*)** має кісткову основу і являє собою частину верхньої щелепи. Воно починається за альвеолами й закінчується на рівні останніх зубів; умовно поділяється на переднє й середнє піднебіння.

Задньою межею порожнини рота є **м'яке (заднє) піднебіння, чи піднебінна фіранка (*velum*)**, – м'язове утворення, що звисає в зів і закінчується виростом, яке називається **маленьким язичком (*uvula*)**. Коли піднебінна фіранка опущена й вільно звисає в глотку, повітряний струмінь безперешкодно проходить до носової порожнини. У цьому випадку утворюються носові звуки (наприклад, рос. і укр.[м], [н]; франц. [Ń]). Коли м'язи м'якого піднебіння скорочуються, воно піднімається, закриваючи повітряному струменю вхід до носової порожнини. Так утворюються чисті, неносові звуки.

Сагітальний розріз голови (мал. 7)

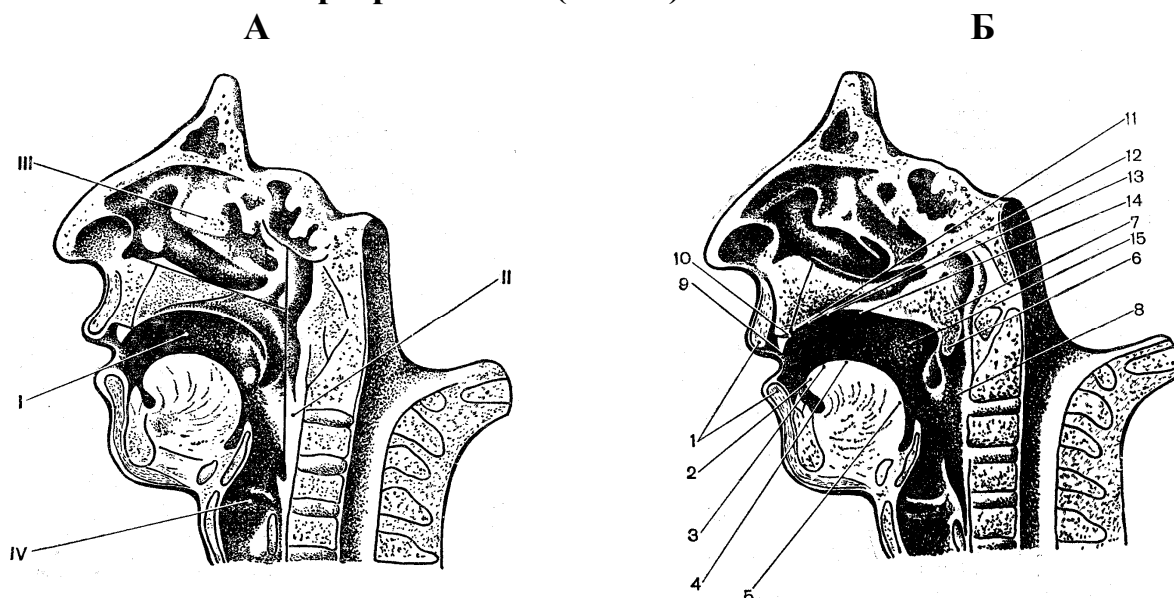

А. Сагітальний розріз голови з опущеним м'яким піднебінням: I – ротова порожнина; II – глотка (фарінкс); III – носова порожнина; IV – гортань; **Б.** Сагітальний розріз голови з піднятим м'яким піднебінням.

Активні органи: 1 – губи; 2 – передня частина язика; 3 – середня частина язика; 4 – задня частина язика; 5 – корінь язика; 6 – маленький язичок; 7 – м'яке піднебіння; 8 – задня стінка глотки. **Пасивні органи:** 9 – край верхніх передніх зубів; 10 – задня поверхня верхніх передніх зубів; 11 – альвеоли; 12 – передня частина твердого піднебіння; 13 – середина піднебіння; 14 – передня частина м'якого піднебіння; 15 – задня частина м'якого піднебіння.

Порожнина носа (nasus, nasalis), на відміну від глотки та ротової порожнини, є резонатором постійної конфігурації. Як резонатор вона виступає при опущеній піднебінній фіранці.

Залежно від того, яку роль відіграють органи мовлення в утворенні звуків, їх поділяють на **активні** та **пасивні**. Активні органи утворюють різні рухи, необхідні для звукоутворення. Вони наближуються або змикаються з пасивними (нерухомими) органами.

До активних органів відносять губи, язик, м'яке піднебіння з маленьким язичком, стінки глотки та голосові зв'язки.

До пасивних органів відносять тверде піднебіння, альвеоли та зуби.

Коли один одному протистоять два активних органи, один з них виконує функцію пасивного. Так, при утворенні українського приголосного [г] активна задня частина спинки язика, а м'яке піднебіння виступає як пасивний орган; при утворенні французького грасуючого [г] активний маленький язичок, а корінь язика є пасивним органом.

Сукупність необхідних для утворення того чи того звуку положень і роботи органів мовлення того, хто говорить, називається артикуляцією (лат. articulatio від articulare – «членороздільно вимовляти»).

1. Дайте загальну характеристику мовленнєвого апарату. Яка його структура?

2. Розкажіть про роботу мовленнєвого апарату.

3. Поясніть, чи є абсолютним поділ органів на активні та пасивні? Свою відповідь обґрунтуйте прикладами.

2.4. Голосні та приголосні звуки

Усі звуки поділяються на дві групи – **голосні (vocales)** і **приголосні (consonantes)**. Поділ здійснюється з урахуванням трьох критеріїв – артикуляційного, акустичного та функціонального.

1. Утворення голосних характеризується вільним проходженням повітряного струменя, приголосних – із перешкодою. Отже, у процесі утворення голосних органи мовлення напружені рівномірно, а в процесі утворення приголосних напруга зосереджена в місці перешкоди. Під час вимови голосних повітряний струмінь слабкіший, ніж під час вимови приголосних.
2. Голосні утворюються за допомогою лише голосу (тону), без участі шуму, а приголосні – за обов'язкової участі шуму. Є приголосні, що складаються тільки з шуму. До них належать усі глухі.
3. Як відомо, голосні – основна частина складу, а приголосні їх супроводжують.

Систему голосних у мові називають вокалізмом, систему приголосних – консонантизмом.

Охарактеризуйте критерії поділу звуків на голосні та приголосні.

2.5. Артикуляційна класифікація голосних і приголосних

В основі традиційної класифікації звуків мови лежать їхні артикуляційні характеристики, проте використовуються й деякі акустичні ознаки.

2.5.1. Артикуляційна база

Подібні звуки різних мов можуть мати відмінності у вимові. Порівняйте український приголосний [т] і звук [t] в англійській мові. Український [т] є дорсальним звуком: він утворюється передньою частиною спинки язика з опущеним кінчиком (який зближується з передніми верхніми зубами). Під час вимови англійського [t] діє кінчик язика, що зближується з альвеолами (це апікальний приголосний). В українській мові всі передньоязикові зубні приголосні є дорсальними. Звідси можна зробити висновок, що кожна мова має свою артикуляційну базу. Артикуляційна база – це сукупність типових рухів і станів органів мовлення, необхідних для вимови звуків певної мови.

Можна виділити такі особливості артикуляційної бази мови:

Артикуляціям усіх подібних звуків певної мови властиві однакові риси. Так, в українській мові задньоязикові приголосні артикуються глибоко, у туркменській – задньоязикові просунуті вперед.

Мовам світу притаманна неоднакова активність різних органів мовлення. Наприклад, в українській мові язичок як активний орган не використовується; тут немає язичкових приголосних. А у французькій мові язичок є активним органом. З іншого боку, в українській мові в додатковій артикуляції активно використовується середня частина спинки язика, і цим пояснюється наявність у зазначеній мові м'яких (палаталізованих) приголосних, які протистоять парним твердим як самостійні фонemi. Цього немає у французькій мові: така додаткова артикуляція, як палаталізація, не наявна; кореляція за твердістю – м'якістю тут відсутня.

У різних мовах спостерігається неоднакове поєднання рухів різних органів мовлення. У російській мові робота губ обов'язково поєднується із заднім положенням язика, тому лабіалізовані голосні ([o], [y]) є одночасно голосними заднього ряду. У французькій, німецькій, тюркських та інших мовах губна артикуляція може поєднуватися як із заднім, так і з переднім положенням язика.

2.5.2. Класифікація голосних звуків

Голосні розрізняються залежно від положення язика, губ, м'якого піднебіння (органів, що змінюють форму й обсяг резонатора), а також тривалості (довгі та короткі).

Основні ознаки встановлюють за положенням язика в ротовій порожнині. Залежно від підняття язика по горизонталі голосні поділяють на ряди. Виділяють передній, середній (змішаний) і задній ряд. Так, українські [i], [и], є голосними переднього ряду, [a] – середнього, [o] та [y] – заднього.

За ступенем піднесення спинки язика по вертикалі розрізняють підняття (піднесення) – високе (верхнє), середнє й низьке (нижнє). Інакше кажучи, це ступінь розкриття рота: українські голосні [i], [и], [y] – вузькі (високого піднесення), [e] та [o] – середні (середнього піднесення), [a] – широкий (нижнього піднесення).

Додаткові ознаки встановлюють за дією інших мовних органів – губ і м'якого піднебіння.

Участь губ. Діючи активно, губи випинаються наперед, додаючи резонатору подовженої форми (такі, наприклад, українські голосні заднього ряду [o] та [y]). Звуки, утворені за участю губ, називають лабіалізованими (огубленими). Якщо губи пасивні, передня частина резонатора буде більш короткою, тому що межею резонатора стають верхні та нижні зуби. Звуки, утворені без участі губ, називають нелабіалізованими (неогубленими).

Участь м'якого піднебіння. Підіймаючись, м'яке піднебіння закриває для видихуваного повітря прохід до носової порожнини. Відповідні голосні називаються неносовими (неназальними, чистими, ротовими). Опускаючись, м'яке піднебіння відкриває повітряному струменеві вхід до носової порожнини. Голосні з носовим резонансом називають носовими (назальними). У російській та українській мовах їх немає; вони є в польській, французькій і низці інших мов.

Для деяких мов (наприклад, англійської, німецької, французької) важливим є протиставлення голосних за довготою – короткістю.

Поряд із простими голосними в мовах є дифтонги: англійське *go* [gou] «йти», північноукраїнське [д̄те̄д] «дід». Дифтонги – це голосні складної артикуляції, які утворюють один склад і виступають як єдиний звук мовлення й одна фонема. Дифтонги бувають висхідні та спадні. У спадних дифтонгах сильним є перший елемент: англійський [ou] (*go*), німецькі [ao] (*Baum* «дерево»), [ae] (*ein* «один»). У висхідних дифтонгах сильним виступає другий елемент: іспанський [uo] (*nuovo* «новий»), північноукраїнські [yō], [yī] ([н̄уос], [н̄уіс]).

Від дифтонгів слід відрізняти дифтонгоїди (термін російського мовознавця Л. В. Щерби). Дифтонгоїди – це наголошені голосні, що мають на початку або в кінці своєї артикуляції призвук іншого голосного. Вони є, зокрема, у російській мові. Це звуки [ʰa] у словах типу [мʰáл], [aʰ] у словах типу [маʰтʰ] (у транскрипції звичайно вживають знаки [·a] та [a·]).

2.5.3. Класифікація приголосних звуків

Класифікація приголосних базується на чотирьох основних ознаках. Це: 1) активний орган, що утворює перешкоду; 2) характер перешкоди; 3) поведінка голосових зв'язок; 4) положення м'якого піднебіння. Ураховуються й інші властивості артикуляції – наприклад, пасивний орган, кількість звужень (фокусів), місце проходження повітряного струменя, наявність додаткової артикуляції.

I. За дією активного органа приголосні поділяють на:

1) губні (лабіальні), що за пасивним органом розподілені на:

а) губно-губні (білабіальні) – такими, наприклад, є укр. та рос. [п], англ. [w];

б) губно-зубні (лабіодентальні) – прикладом можуть слугувати укр. та рос. [у] та [ф] (в українській мові є і губно – губний [у]);

2) язикові (лінгвальні):

а) передньоязикові:

– апікальні (від лат. apex – «верхівка»): активним є кінчик язика, що разом з передньою частиною спинки піднімається до верхніх зубів й альвеол (наприклад, англ. [t], [d]);

– дорсальні (від лат. dorsum – «спина»): кінчик язика опущений до нижніх зубів, а передня частина спинки наближена до верхніх зубів й альвеол (наприклад, укр. [т], [д]);

– какумінальні (від лат. cacumen – «гострий кінець», «вершина»): передня частина спинки язика трохи увігнута досередини, а кінчик язика піднятий (наприклад, рос. [ш], [ж], [ч]);

– ретрофлексні: кінчик язика загнутий назад (наприклад, англ. [ʃ]).

За пасивним органом передньоязикові приголосні можна поділити на зубні, чи дентальні (наприклад, укр. [д], [з]), міжзубні, чи інтердентальні (кінчик язика знаходиться між верхніми й нижніми зубами – наприклад, англ. [ð]), альвеолярні, чи надзубні (наприклад, укр. [р], англ. [t]) і передньопіднебінні, чи постальвеолярні (наприклад, англ. [ʃ]);

б) середньоязикові – наприклад, укр. [й], іспан. [ñ]. За пасивним органом вони середньопіднебінні, чи палатальні, тому що утворюються внаслідок зближення або змикання середньої частини спинки язика з твердим (середнім) піднебінням;

в) задньоязикові – наприклад, укр. [г], [к], [х]. За пасивним органом вони задньопіднебінні, чи веларні, тому що утворюються внаслідок зближення або змикання задньої частини спинки язика із заднім (м'яким)

піднебінням;

- 3) язичкові (увулярні) – наприклад, франц. [ʁ]. Вони утворюються внаслідок рухів язичка або всього м'якого піднебіння; пасивним органом при цьому є корінь язика;
- 4) глоткові (фарингальні) – наприклад, укр. [ɣ] у слові *гроші*. Ці звуки утворюються внаслідок стискання глотки;
- 5) гортанні (ларингальні) – наприклад, араб. [ħ]. Вони утворюються внаслідок змикання або зближення голосових зв'язок.

II. За способом творення шуму (за характером перешкоди) приголосні можна розподілити на:

- 1) проривні, чи вибухові – перешкода створюється повним змиканням активного органа з пасивним; прохід для повітря відкривається різко, під тиском видихуваного з легенів повітря. В артикуляції таких звуків (наприклад, укр. [б], [д], англ. [d], [t]) є три елементи – зімкнення (імплюзія), витримка та вибух (експлозія), що відбуваються дуже швидко, це й визначає іншу назву вибухових – миттєві;
- 2) щілинні, чи фрикативні (від лат. *fricare* «терти»), чи спіранти (від лат. *spiro* «дую») – активний орган не змикається з пасивним, а, наближаючись до нього, залишає щілину. Повітряний струмінь, проходячи через цю щілину, створює характерний шум (наприклад, укр. [з], [ш], [х]);
- 3) африкати (від лат. *affricata* – «притерта») – змикання, поступово розкриваючись, переходить у щілину; твориться немовби подвійний звук (наприклад, укр. [ч], рос. [ц]);
- 4) дрижачі, чи вібранти (від лат. *vibrare* – «дрижати») – активний орган ритмічно то змикається, то розмикається з пасивним (наприклад, рос. та укр. [р]).

Іноді виділяють зімкнено-прохідні приголосні, під час утворення яких є одночасно й зімкнення, і прохід для повітря. Залежно від місця проходження струменя повітря їх поділяють на носові (наприклад, укр. [н], [м]) і бокові, чи ротові (наприклад, укр. [л]).

III. За роботою голосових зв'язок приголосні можна поділити на:

- 1) такі, що творяться з участю голосових зв'язок;
- 2) такі, що творяться без участі голосових зв'язок.

Ураховуючи відносну силу шумових компонентів, приголосні можна поділити на сонорні, чи сонанти (переважає тон – наприклад, укр. [м], [н], [л], [р], [j]), і шумні, котрі, зі свого боку, поділяються на дзвінкі (шум переважає над тоном – наприклад, укр. [ж], [г]) і глухі (тон взагалі відсутній – наприклад, укр. [п], [ц]). Але, наприклад, в іберійсько-кавказьких мовах є чотири ступені звучності: сонорні, дзвінкі, напівдзвінкі та глухі приголосні.

IV. Залежно від положення м'якого піднебіння розрізняють такі

приголосні:

- 1) чисті (ротові) – при піднятому м'якому піднебінні прохід для видихуваного повітря в порожнину носа закритий, і повітря потрапляє до ротової порожнини (наприклад, укр. [б], [х]);
- 2) носові – при опущеному м'якому піднебінні прохід до ротової порожнини для струменя повітря закритий, і повітря виходить через ніс (наприклад, укр. [м], [н]).

Залежно від **місця проходження струменя повітря під час артикуляції** приголосних розрізняють серединні (повітря проходить уздовж ротової порожнини – наприклад, укр. [в], [с], [х]) і бокові, чи латеральні (лат. *lateralis* – «боковий») приголосні (струмінь повітря проходить з боків язика – наприклад, укр. [л]).

Основні типи приголосних можуть модифікуватися, набуваючи специфічного забарвлення завдяки т. зв. **додатковим артикуляціям**:

1. Палаталізація (пом'якшення). Ця додаткова артикуляція полягає в підйомі середньої частини спинки язика до твердого (середнього) піднебіння, що спричиняє до підвищення характерного для звука тону й шуму. Для деяких мов, наприклад української й російської, наявне протиставлення фонем за цією ознакою: порівн., наприклад, укр. та рос. <т> і <т'>, <з> і <з'>. Середньоязикові середньопіднебінні звуки м'які за утворенням, це їхня основна артикуляція; вони не палаталізовані, а палатальні (наприклад, укр. і рос. [j]).

2. Веляризація (отвердіння) виникає внаслідок додаткового підняття задньої частини спинки язика до м'якого піднебіння, що викликає зниження тону й шуму. Ця додаткова артикуляція, наприклад, властива російським та українським твердим приголосним. Задньоязикові задньопіднебінні звуки, для яких ця артикуляція є основною, називають не веляризованими, а велярними (укр. [г], [к], [х]).

3. Лабіалізація (огублення) полягає в округленні та випинанні губ, що призводить до зниження й ослаблення верхніх частот (наприклад, лат. *aqua* «вода» – [akʰa]). У багатьох мовах, наприклад, у деяких дагестанських, ця ознака диференціює фонemi.

1. *Що називається артикуляційною базою мови?*
2. *Які особливості артикуляційної бази можна виділити?*
3. *Які ознаки покладені в основу артикуляційної класифікації голосних? Схарактеризуйте їх.*
4. *Що таке дифтонги? Якими вони бувають? Чим дифтонги відрізняються від дифтонгоїдів?*
5. *Назвіть дифтонги в англійських та німецьких словах. Висхідні вони чи нисхідні? **Space** «простір, відстань», **tour** «подорож, тур», **Frau** «жінка», **klein** «маленький».*

6. Затранскрибуйте. Назвіть російські дифтонгоїди: *ряд, лёд, лес, люк, соль, рысь, муть, мяч, лютик, медь, синь*.

7. Що таке собою традиційна класифікація приголосних звуків? На які групи поділяють приголосні за кожною ознакою? Наведіть приклади.

8. Які ви знаєте додаткові артикуляції приголосних? Схарактеризуйте їх.

2.6. Акустична класифікація голосних і приголосних

З погляду акустики звуки являють собою коливальні рухи повітря, викликані коливаннями якого-небудь фізичного тіла, наприклад голосових зв'язок.

Звуки, що викликані ритмічними, упорядкованими коливаннями, мають стійку частоту й називаються тонами.

Звуки, викликані аритмічними, неупорядкованими коливаннями і мають невизначену, мінливу частоту, називають шумами.

Голосні звуки – тонові, шумні глухі приголосні – шумові, шумні дзвінки – шумо-тонові, сонорні – тоно-шумові.

Кожному звукові, у тому числі й звуку мовлення, властиві визначені якісні характеристики: висота, сила й тембр, а також кількісна характеристика, тобто тривалість.

Висота акустично виражена в кількості повних (подвійних) коливань, тобто герц, на секунду: що більше герц на секунду, то звук вище, що менше – то нижче.

Людина сприймає звуки від 16 до 20000 Гц. Музичні звуки, які створені відповідними інструментами або голосом, звичайно мають частоту 60 – 600 Гц.

Сила (інтенсивність) звука – це кількість енергії, що проходить за 1 с через 1 см^2 площі, перпендикулярної напрямку звукової хвилі. Її переважно визначають амплітудою (розмахом) коливань.

Між силою звука та його гучністю (сприйняттям цієї сили людиною) наявна складна залежність, зумовлена висотою: звуки однакової сили, але різної висоти сприймаються як звуки різної гучності. Одиниця гучності – децибел.

У мові сила звуку пов'язана з типом наголосу, що називається силовим (динамічним), при якому наголошений голосний відрізняється від ненаголошеного своєю силою.

Тембр – це результат сукупності основного тону й парціальних (часткових) тонів (обертонів; від нім. ober – «верхній»): обертони мають більшу, ніж основний тон, частоту), тобто результат складних коливальних рухів, що дають звукову хвилю.

Фізичне тіло коливається як у цілому (що дає основний тон), так і у своїх окремих частинах. Коливання частин дають обертони, що мають частоту, кратну основному тону. Так, якщо основний тон дорівнює 50 Гц, то обертон, створений половиною коливного тіла, буде дорівнювати 100 Гц, четверта частина дасть обертон у 200 Гц і т. ін. Обертони є насамперед гармоніками основного тону (гармоніка – будь-який звук, частота якого є кратною частоті певного звука). Причому тембр звуку залежить не тільки від кількості й частот обертонів, що нашарувалися на основний тон, але й від співвідношення всіх амплітуд.

Тривалість – кількісна характеристика звуку. Тривалість, тобто кількість часу, витрачена на вимову певного звука, може залежати від темпу мови. Ця т. зв. абсолютна тривалість інтересу для лінгвістики не являє. Важливою є в цьому плані відносна тривалість, що може бути фонетичною та фонологічною.

Фонетичний тип пов'язаний із низкою суто фонетичних умов. Наприклад, в українській мові довгота голосних залежить від наголосу: більш довгими є наголошені голосні. В інших мовах довгота голосних може залежати від інших причин: положення звуку в слові перед тим чи тим приголосним, його місця в слові тощо. Якщо різниця в довготі не є постійною ознакою певних звуків, то в таких мовах не можна виділити фонем, які протиставляються за довготою – короткістю; отже, довгота звуків зумовлена тільки фонетично.

При фонологічному типі довгота й короткість звуків є їхньою постійною ознакою, тобто в мовах, що характеризуються фонологічним типом довготи, є голосні фонем, протиставлені за довготою – короткістю: чеське *pás* «пояс» і *pas* «паспорт». Довгі й короткі голосні були в праїндоевропейській, праслов'янській, давньогрецькій, латинській та інших давніх мовах.

У 1955 р. Р. Якобсон (США), Г. Фант (Швеція) й М. Халле (США) створили акустичну класифікацію звуків, що має універсальний характер. Засновано цю класифікацію на аналізі спектру звуку.

Що таке спектр звуку? Якщо відкласти на графікові по горизонтальній вісі частоти, що становлять звук гармонік у герцах, а по вертикальній вісі – значення інтенсивності в децибелах, то отримаємо спектр цього звуку.

При різних положеннях мовних органів порожнини, розташовані вище гортані, являють собою немовби систему резонаторів, «налаштовану» відразу на кілька гармонік. Коли складний звук потрапляє в цю систему, то в ньому підсилюються частоти, що збігаються з резонансними, і послабляються всі інші. Ті тони звуку, які отримали найбільшого підсилення під дією резонаторів, називають формантами. Інакше кажучи, форманти – це області підсилення енергії в спектрі звуку.

Оскільки звуки мови мають тривалість (довжина в часі), їхні спектри зручно подавати з урахуванням трьох характеристик: частоти, інтенсивності й часу. На таких спектрограмах по горизонталі відкладена тривалість, по вертикалі – частота, а про інтенсивність свідчить ступінь потемніння різних ділянок спектрограми (див. мал. 7).

Мал. 7. Спектрограми.



а) російського голосного *a* зі складу *am*: загальна область формантного посилення ($F_{\text{осн.}} + F_1 + F_2$) – від 100 до 1500 Гц. F_3 – від 2600 до 3500 Гц.;

б) російського голосного *i* зі складу *im*: F_1 зливається з $F_{\text{осн.}}$. Верхня межа F_1 близько 350 Гц. F_2 – від 1500 до 1800 Гц. F_3 – від 2200 до 3500 Гц.

F_1 переважно характеризує положення голосних по вертикалі: що більше частота F_1 , то звук відкритіший (то нижче його піднесення).

F_2 у цілому характеризує положення голосних по горизонталі: що частота F_2 більше, то звук більш передній.

Наприклад, російський [a] має частоти F_1 і F_2 приблизно 620 і 1070 Гц, російський [y] – 240 і 615 Гц, англійський [a] – 700 і 1100 Гц, англійський [u] – 450 і 1000 Гц. Отже, російський [a] та англійський [a] дуже близькі між собою, а ось російський [y] більш закритий і більш задній, ніж англійський [u].

Усі акустичні характеристики звуків можна виявити за допомогою приладу «видима мова». Це динамічний спектрограф, який передає на папері картину спектрів, що змінюються в часі, звуків мови.

**Акустична класифікація звуків мови
(на прикладі звуків російської мови)**

№ п/п	Ознака		Примітки
1	<p align="center">Вокальні</p> <p>Усі голосні й сонорні приголосні.</p>	<p align="center">Невокальні</p> <p>Усі шумні приголосні.</p>	<p>Для характеристики звука за цією ознакою важливо, чи є в його спектрі формантна структура (чітко виражене регулярне підсилення певних частотних складових).</p>
2	<p align="center">Консонантні</p> <p>Приголосні.</p>	<p align="center">Неконсонантні</p> <p>Голосні.</p>	<p>Ця ознака пов'язана із загальним рівнем енергії в спектрі: у консонантних звуків рівень слабкий, у неконсонантних – високий.</p>
3	<p align="center">Високі</p> <p>Усі голосні переднього ряду, із приголосних – зубні, передньота середньопіднебінні.</p>	<p align="center">Невисокі (низькі)</p> <p>Голосні непереднього ряду, із приголосних – губні, задньопіднебінні.</p>	<p>Цю ознаку визначають відповідно до того, у якій самій частині спектру – у межах низьких чи високих частот – переважно розташовані складові.</p>
4	<p align="center">Дієзні (підвищені)</p> <p>Голосні переднього ряду, голосні непереднього ряду в позиції між м'якими приголосними, м'які приголосні.</p>	<p align="center">Недієзні</p> <p>Інші голосні, тверді приголосні.</p>	<p>Дієзність – підвищення однієї чи кількох ділянок підсилення енергії.</p>
5	<p align="center">Бемольні (знижені)</p> <p>Із голосних – огублені [o], [y]; із приголосних – ті, що сполучаються з огубленими голосними</p>	<p align="center">Небемольні</p> <p>Усі інші звуки.</p>	<p>Бемольність – зниження кількох чи всіх складових спектру.</p>

6	Перервані Усі проривні приголосні.	Неперервані (безперервні) Усі голосні та щілинні приголосні.	До перерваних належать звуки, у яких початок характеризується значною витратою енергії, що потім не зростає. У неперерваних сила спочатку невелика, але поступово зростає.
7	Різкі Африкати, вібранти.	Нерізкі Усі інші.	У різких звуків витрата енергії різко неоднорідна.
8	Дзвінкі Голосні, сонанти, дзвінкі шумні приголосні.	Глухі Глухі шумні приголосні.	Дзвінкі звуки мають у своєму спектрі найнижчу (до 300 Гц) інтенсивну складову, яка відповідає основному тону звука. Цей тон створюється коливаннями голосових зв'язок.
9	Компактні Голосні середнього та нижнього піднесення, з приголосних – язикові піднебінні.	Дифузійні Голосні верхнього піднесення, із приголосних – губні та язикові зубні.	Компактність звука визначають відносною близькістю підсиленних складових одне до одного й одночасно до центру спектра (1000 Гц); у дифузійних цього немає.

1. Чим є звук з погляду акустики?
Які звуки називаються тонами, а які – шумами?
2. Назвіть основні акустичні характеристики звуків. Дайте визначення кожної з них.
3. Хто й коли створив акустичну класифікацію звуків? На чому вона ґрунтується?
4. Чим є спектр звука?
5. Як групуються звуки при акустичній класифікації?
6. Дайте акустичну характеристику звуків таких слів: сурма (укр.), зима (укр.), плыть (рос.).

2.7. Зміни звуків у мовленнєвому потоці

Процес утворення звуків мови – артикуляція – складається з трьох фаз:

- 1) приступ, чи екскурсія (від лат. *excursio* – «вибігання»), – момент, коли активний орган виходить зі стану спокою й наближується до місця артикуляції звука;
- 2) витримка, чи експозиція (від лат. *expositio* – «витримка»), – частка секунди, протягом якої артикулюється звук;
- 3) відступ, чи рекурсія (від лат. *recursio* – повернення) – момент, коли активний орган залишає місце артикуляції й повертається до стану спокою.

В ідеалі мовний потік – це послідовна зміна артикуляцій окремих звуків. Але реальна картина набагато складніша: можливе накладення екскурсії наступного звука на рекурсію попереднього тощо. Унаслідок цього виникають різноманітні зміни звуків.

Залежно від того, чи пов'язані ці зміни із сучасними фонетичними законами певної мови чи ні, розрізняють «живі» та історичні (традиційні) чергування. «Живим» є чергування звуків [б] // [п] у російській мові [зуби] – [зуп]. Прикладом історичних чергувань може слугувати чергування *г, к, х* // *ж, ч, ш* в українській мові (виникло внаслідок 1-ї палаталізації задньоязикових у праслов'янській мові): *нога* – *ніжка*, *рука* – *ручка*, *соха* – *сошка*. Історичне чергування – наслідок фонетичних законів, наявних у певній мові раніше (чи в мові-джерелі).

Залежно від того, пов'язані ці зміни звуків фонетичними причинами чи ні, розрізняють фонетичні та нефонетичні зміни. Приклад нефонетичних змін – чергування *о* // *Ѡ* у формах російського слова *ров* – *рѡа*. У російській мові давньоруські скорочені *ѡ* та *ѡ* у сильній позиції змінилися в голосні повного утворення [о] та [ʲэ], а в слабкій – зникли. Утворилися чергування типу *сон* – *сна* (із *сѡнь* – *сѡна*), *день* – *дня* (з *дѡнь* – *дѡня*). Але в слові *ров* кореневий голосний був голосним повного утворення, отже, мало бути *ров* – *рѡа* (з *ровѡ* – *рѡа*). Чергування тут виникло за аналогією.

Залежно від того, чи зумовлені фонетичні зміни позицією (місцем) звука в слові чи впливом сусідніх звуків, розрізняють позиційні та комбінаторні зміни.

2.7.1. Позиційні зміни

Позиційні зміни пов'язані з місцем звука в слові й ґрунтуються на принципі економії мовних зусиль: на деяких ділянках мовного ланцюга мовний апарат працює «на повну силу», а на інших – «упівсили». У таких позиціях артикуляція нечітка.

1. Редукція (від лат. *reducere* – «приводити в певний стан») **голосних**. Це послаблення артикуляції голосного, що веде до кількісно-якісних змін у ньому. Редукції підлягають ненаголошені голосні в мовах із сильним динамічним наголосом, тобто там, де є значні розходження в силі та тривалості вимови наголошених голосних (такою, наприклад, є російська

мова).

Типи редукції:

а) **кількісна**: змінюється сила й тривалість артикуляції (наприклад, російські [и], [ы], [у] підлягають тільки кількісній редукції);

б) **якісна** (кількісно-якісна): ненаголошені голосні підлягають не тільки кількісним, але і якісним змінам (змінюються деякі фонетичні ознаки – наприклад, рос. *гóры* [ó] – *горá* [ʌ]).

2. Оглушення дзвінких приголосних наприкінці слова.

Голосові зв'язки «не дотягують» до кінця артикуляції: наприклад, рос. *дуб* [дуп] – *дубы* [дубы]. Цей процес можна спостерігати в німецькій, турецькій, російській та інших мовах, але він не відбувається, наприклад, в англійській, французькій, українській, іспанській мовах.

3. Леніція (лат. *lenis* – «слабкий») – послаблення приголосних. Так, у російській мові приголосний [j] у деяких позиціях, зокрема наприкінці слова, вимовляється як [j̥]; в іспанській мові приголосні [b], [d] на початку слова вимовляються як проривні, а в середині – як щілинні.

2.7.2. Комбінаторні зміни

Комбінаторні зміни зумовлені взаємодією конкретних звуків.

1. Асиміляція (від лат. *assimilatio* – «уподібнення») – це уподібнення одного звука до іншого внаслідок впливу звуків один на одного. В основі асиміляції також лежить принцип економії мовних зусиль: ми прагнемо уникнути різкої зміни артикуляцій, яка неминуча, якщо звуки дуже відрізняються один від одного (наприклад, рос. *везти* – *ве[с'т']и*).

Типи асиміляції:

а) за характером взаємодії звуків:

- між голосними (наприклад, рос. розм. *куцый* – *куцавейка* → *кацавейка*);
- між приголосними (наприклад, укр. *безсмертний* → *бе[сс]мертний*);

б) за результатами (ступенем):

- часткова – таке уподібнення, під час якого звуки наближуються за однією чи кількома артикуляційними ознаками, але не стають однаковими (наприклад, рос. *отбить* → *о[дб']ить* – асиміляція за дзвінкістю);
- повна – звуки, які взаємодіють, стають однаковими (наприклад, укр. *зшити* → *[шш]ити*, рос. *лётчик* → *лѐ[ч'ч']ик*);

в) за напрямком дії:

- прогресивна – попередній звук впливає на наступний (наприклад, рос. просторіч. *пе[н'з']ия* ← *пенсия* – асиміляція за дзвінкістю);
- регресивна – наступний звук впливає на попередній (наприклад, рос. *свадьба від сватать*);

г) за розташуванням контактних звуків:

- контактна (наприклад, укр. *молотьба* → *моло[д'б]а*);

- неконтактна, чи дистантна, дистанційна (наприклад, рос. куцавейка → кацавейка).

Особливим видом неконтактної асиміляції між голосними є т.зв. **сингармонізм** (від грец. *syn* – «разом» і *harmonia* – «зв'язок, співзвуччя»), властивий тюркським, фінно-угорським, тунгусо-маньчжурським і деяким іншими мовам. Так, у турецькій мові в одному слові не можуть траплятися водночас голосні переднього й непереднього ряду, і голосний суфікса змінюється залежно від кореневого голосного: тур. *taş* «камінь» – *taşlar* «каміння» (-*lar*- – суфікс множини), але *ev* «будинок» – *evler* «будинки».

2. Дисиміляція (від лат. *dissimilatio* – «розподібнення») – це розподібнення двох однакових чи досить близьких за характером звуків. Умова виникнення дисиміляції – труднощі вимови таких звуків (наприклад, рос. м'який → мя[х'к']ий: [г] і [к'] – зімкнені проривні, а [х'] – щілинний, тобто це дисиміляція за способом творення).

Типи дисиміляції:

а) за характером взаємодії звуків:

- між голосними (наприклад, укр. [ізіум] з тур. [üzüm];
- між приголосними (наприклад, рос. лёгкий → лё[х'к']ий);

а) за напрямком дії:

- прогресивна (наприклад, в історії російської мови **февраль** замість **феврарь** від лат. *februarius*);
- регресивна (наприклад, рос. **что** → [шт]о);

б) за місцем розташування взаємодії звуків:

- контактна (наприклад, рос. **что** → [шт]о);
- неконтактна (наприклад, рос. **февраль** – див. вище).

3. Акомодация (від лат. *accomodatio* – «пристосування»). Це процес, що відбувається між голосними та приголосними й полягає в пристосуванні артикуляції одного звука до характеру творення іншого (наприклад, у російському слові *мак* голосний [а] одержує носовий призвук, тому що екскурсія [а] накладається на рекурсію [м]; російські **а, о, у** в наголошеному складі під впливом м'яких приголосних, які знаходяться поруч, стають більш передніми й трохи більш верхніми, а на слух – більш високими, ніж поруч із твердими приголосними, – порівн., наприклад, рос. *мат* – [мат] / *мать* – [ма'т'] / *мят* – [м'ат] / *мять* – [м'а'т']). Акомодация може бути прогресивною та регресивною.

4. Вторинні фонетичні процеси (відбуваються на базі первинних).

А. Поява додаткових (зайвих) звуків, не виправданих етимологічно, але зумовлених прагненням до полегшення вимови:

а) **протеза** (від грец. *prothesis* – «стояти попереду») – на початку слова (наприклад, рос. **восемь** < **осьмь**, порівн. **осьминог**);

б) **епентеза** (від грец. *epenthesis* – «вставка») – у середині слова (наприклад, укр. **строк** < **срок**).

Б. Випадання звуків:

а) **апокопа** (грец. арокорē – «усічення») – відпадання кінцевого ненаголошеного голосного, що спричиняє усічення слова (наприклад, рос. иль < или, при звертанні – мам < мама);

б) **синкопа** (грец. сункорē – «скорочення») – випадання звука або групи звуків усередині слова (наприклад, рос. только / укр. тільки < древнерус. толико);

в) **дієреза** (від грец. diairesis – розрив, поділ) – викидання звука, що пояснюється зручністю вимови (наприклад, рос. чувство > чу[ст]во);

г) **гаплогія** (від грец. gaplos – простий + logos – поняття, учення) – випадання одного з двох однакових або дуже близьких складів чи звуків (наприклад, рос. знаменосец < знаменоносец).

В. Метатеза (від грец. metathesis – «перестановка»), **або перестановка звуків (складів)** у складі слова (наприклад, рос. ладонь < долонь, порівн. укр. долоня, ст.-слов. длань).

Г. Злиття звуків – два звуки зливаються в один, який поєднує ознаки вихідних звуків (наприклад, рос. де[ц]кий < детский).

Д. Заміни звуків:

а) **субституція** (лат. substitutio – «підстановка») – заміщення одного звука іншим під час взаємодії різних мов, мови й діалекту або діалектів, коли в мові (діалекті) немає відповідного звука мови-джерела (наприклад, у російському слові *шофёр* французький лабіалізований голосний переднього ряду середнього піднесення [ø] замінено російським [ʉ]);

б) **гіперизм** – помилкова заміна звука для уникнення уявної субституції (наприклад, укр. просторіч. **фіст** < **хвіст**).

1. Що таке артикуляція? Схарактеризуйте її фази.
2. Унаслідок чого виникають зміни звуків у мовленнєвому потоці?
3. Що являють собою «живі» й історичні чергування, фонетичні та нефонетичні зміни?
4. Що таке позиційні зміни? На чому вони ґрунтуються?
5. Назвіть види позиційних змін, розкажіть про кожний з них, наведіть приклади.
6. Що таке комбінаторні зміни? Чим вони зумовлені?
7. Назвіть і докладно схарактеризуйте комбінаторні зміни, наведіть приклади.
8. Розкажіть про вторинні фонетичні процеси.
9. Затранскрибуйте подані слова, зробіть їхній повний фонетичний розбір: **вода** (рос.–укр.), **дуб** (рос.–укр.), **через** (рос.–укр.). Назвіть відмінності у звуковому складі українських та російських слів.
10. Назвіть позиційні зміни: **нога** (рос.–укр.), **друг** (рос.–укр.), **корова** (рос.–укр.), **сад** (рос.–укр.). Порівняйте українські приклади з російськими, назвіть відмінності.

11. Назвіть комбінаторні зміни: *берізка, молотьба, вісім, строк, серце, зшити*.

2.8. Склад. Наголос. Інтонація

2.8.1. Склад

Потік мовлення розпадається на мінімальні одиниці – **склади**.

Питання складу та складоподілу здавна цікавили лінгвістів. Стару теорію, що склад визначається наявністю голосного звука (тобто скільки голосних, стільки й складів), що була в давніх греків та індійців, змінили потім **теорія мускульної напруги**, а також **експіраторна** та **сонорна** теорії. В артикуляційному аспекті склад характеризується в межах **теорії мускульної напруги й експіраторної** теорії.

Теорія мускульної напруги визначає склад через різну мускульну напругу під час артикуляції. Уперше запропонована в 1929 р. французьким лінгвістом М. Граммоном, ця теорія отримала розвиток у Л. В. Щерби.

Відповідно до цієї теорії, потік мовлення характеризується послідовними посиленнями та послабленнями звукового ряду. Частина мовного потоку, що починається посиленням і закінчується послабленням, називається **складом**. У його вершині (центрі) є звук, який називається **складотворчим** (чи складовим), що може бути продовжений. Перед ним можливі нескладотворчі (нескладові) звуки (один чи кілька), наприклад, *dé-re-vo, шкó-ла*. Після складової фонемі може йти нескладотворчий звук або ряд таких звуків, що являють собою ланцюжок, який безупинно послаблюється, їх також називають нескладотворчими, наприклад, *збір, друг*.

Визначаючи складоподіл важливо враховувати різну вимову приголосних за силою мускульної напруги. **1-й тип** – це **сильнопочаткові** приголосні, при яких напруга, сильна спочатку, потім поступово послаблюється, наприклад *вус, біб*. **2-й тип** – **сильнокінцеві**, при яких приголосний починається зі слабкою напругою, яка збільшується на кінець звучання; сильнокінцеві утворюють початок складу, наприклад, *ввіз*. **3-й тип** – **двовершинні**, які являють собою немовби сполучення сильнопочаткового із сильнокінцевим при послабленні сили напруги між ними; межа складу проходить усередині їх під час найбільшого послаблення, наприклад *в́ан-на, вíl-ла*. Проте для російської мови двовершинні приголосні нетипові, характерні вони для італійської мови, наприклад *sette*, де складоподіл проходить у середині *tt* так, що приголосний немовби поділяється і сприймається як подвійний: сильнопочаткова його частина відходить до попереднього складу, а сильнокінцева – до наступного.

За **експіраторною теорією**, заснованою на диференціації видиху й представленою переважно в працях німецьких лінгвістів кінця XIX ст., у

мовному акті струмінь повітря виходить не плавно, а рухається поштовхами; кожному поштовху відповідає склад. Межею складу є момент найслабкішого видихування. Експіраторну теорію в розгорнутому вигляді представив лінгвіст Р. Стетсон (1951 р.), який уважав, що склад – це експіраторний поштовх. Навколо цього твердження розігралася суперечка, тому що експериментальні дослідження показують, що кількість складів не обов'язково збігається з кількістю поштовхів.

В акустичному аспекті склад характеризується з погляду **сонорної теорії**. Ще наприкінці ХІХ ст. Е. Сіверс і деякі інші вчені поєднували дихальний принцип і «звуковий», вважаючи, що в принципі склади поєднуються дихальним поштовхом, однак вершину складу утворює тільки звук, який має певну звучність. Коли ж обидва звуки мають однакову звучність, то вирішальну роль відіграє сила видихування.

Сонорна теорія була розвинена датським лінгвістом Й. О. Х. Єсперсеном, який визначав склад як сполучення більш звучного (сонорного) елемента з менш звучним. Ця теорія отримала значного поширення й багато прихильників-лінгвістів (Р. І. Аванесов, О. М. Гвоздев, А. Л. Трахтеров).

Й. О. Х. Єсперсен побудував шкалу звучності, починаючи від звуків менш звучних ([п], [т], [к]) до максимально звучного [а]. Між ними розташовані в певному порядку й усі інші звуки мови, які утворюють 7 груп:

1. глухі: а) проривні;
 б) щілинні;
2. дзвінкі: а) проривні;
 б) щілинні;
3. сонанти: а) носові;
 б) бокові;
4. дрижачі;
5. голосні високого піднесення;
6. голосні середнього піднесення;
7. голосні низького піднесення.

Усередині цих груп є підгрупи, що також поділяються за принципом сонорності – більшої чи меншої.

Поділ на склади залежить не від абсолютної, а від відносної сонорності сусідніх звуків: скільки вершин сонорності – стільки складів. Вершиною складу може бути не тільки голосний, але й сонант; усе залежить від співвідносності сонорності звуків у мовному ланцюжку.

Теорія відносної сонорності має деякі недоліки: у мовному потоці можуть траплятися два голосних однакового ступеня сонорності, які можна вимовити як у два склади, так і в один склад, тоді як за сонорною теорією тут тільки одна вершина складу. Сонорна теорія не порушує питання про складоподіл. Й. О. Х. Єсперсен розумів недоліки сонорної

теорії, тому він звернувся до фактора відносної сили звука, а не до відносної звучності. Якщо залучити цей фактор, то два звуки однакової сонорності, які стоять поруч, але різні за силою, можуть бути сприйняті як два різних склади, а не як один.

У питанні про складоподіл Есперсен дає два типи приєднання приголосного до голосного: сильне примикання (якщо приголосний починається в момент сильного звучання голосного, то маємо сильне примикання, і склад виходить закритим, наприклад, в українській мові під час вимови подвійних приголосних, а також у німецькій мові після коротких голосних) і слабке примикання (якщо приголосний починається в момент послаблення голосного, склад буде відкритим, наприклад, в українській мові під час вимови простого приголосного між голосними, а також у німецькій мові після довгих голосних).

Отже, сонорна теорія в чистому вигляді не порушує всіх питань, пов'язаних зі складом.

Лінгвісти К. Л. Пайк, Х. Хоген, О. В. Падучева приділяють значну увагу складові не тільки з фонетичного боку, але й з боку фонологічного, тобто функціонального.

Оскільки будь-який мовний акт має як артикуляційний, так й акустичний аспект (крім фонологічного), то склад слід розглядати фонетично з цих двох поглядів. Тому комплексна артикуляційно-акустична характеристика складу вважається найбільш повною. У цьому плані багато лінгвістів характеризують склад з позицій сонорної та експіраторної теорії: склад – це звук або сполучення звуків різної звучності, які вимовляються (вимовлені) одним поштовхом видихуваного повітря.

2.8.2. Наголос

Наголос – це виділення одного зі складів у межах слова (чи слова в складі мовленнєвого такту – синтагми, або синтагми в складі фрази) різними фонетичними засобами (посиленням голосу, підвищенням тону в сполученні зі збільшенням тривалості, інтенсивності, звучності).

- Наголос у фонетичному аспекті розрізняють:

- 1) **за силою видиху**. Наголос силовий (динамічний, експіраторний, видихувальний), наприклад, в українській мові;
- 2) **за висотою тону** (рухом голосового тону). Наголос музичний (мелодійний, тонічний, тоновий), наприклад у китайській, корейській, японській мовах; у поєднанні з експіраторним посиленням – змішаний, чи музично-видихальний – у шведській та норвезькій мовах, у менш помітній формі в сербській, хорватській та литовській мовах;
- 3) **за довготою звука**. Наголос кількісний (квантитативний, довготний), наприклад, у новогрецькій мові.

- Наголос у морфологічному аспекті розрізняють:
 - 1) **за прикріпленістю до визначеного складу в слові**. Наголос постійний (стійкий, фіксований), наприклад у мовах чеській, угорській, фінській, естонській, латиській на першому складі; у французькій мові й у більшій частині тюркських – на останньому складі; у польській мові – на передостанньому складі. Наголос вільний (різномісний), наприклад в українській мові;
 - 2) **за можливістю переходу з одного складу на інший**. Наголос нерухомий (зберігається на тому самому складі, тобто збігається з постійним). Наголос рухомий (може переходити в слові з одного складу на інший), наприклад, в українській мові;
 - 3) **за наявністю додаткового наголосу**. Наголос головний (основний). Власне наголос, що виконує свою безпосередню функцію виділення одного зі складів у межах слова. Наголос другорядний (більш слабкий наголос, наявний поряд з основним у багатоскладових, утворених з двох і більше основ слова).
- Наголос у різних одиницях мови розрізняють: наголос складовий, пов'язаний зі зміною сили звука або рухом тону всередині складотворчої частини складу (наголос рівний, низхідно-висхідний висхідно-низхідний); наголос словесний – виділення фонетичними засобами одного зі складів у двоскладовому або багатоскладовому слові; наголос тактовий (синтагматичний) – виділення у вимові слова в межах мовного такту (синтагми).
- В аспекті інтелектуального й емоційного змісту висловлення розрізняють: наголос логічний (виділення у вимові будь-якого слова для підсилення його значеннєвого навантаження); наголос емфатичний (виділення у вимові будь-якого слова для посилення його виразності в реченні).

2.8.3. Інтонація

Інтонація – ритміко-мелодійний бік мовлення, що слугує в реченні засобом вираження синтаксичних значень та емоційно-експресивного забарвлення. Складовими елементами інтонації є:

1. **Мелодика мовлення**, здійснювана підвищенням та зниженням голосу у фразі, наприклад, вимова розповідного та питального речення.

2. **Ритм мовлення**, тобто чергування наголошених та ненаголошених, довгих і коротких складів (мова прози та поезії).

3. **Інтенсивність мовлення**, тобто сила або слабкість вимови, пов'язані з посиленням чи поослабленням видихування (промова на площі чи в кімнатній обстановці).

4. **Темп мовлення**, наприклад, швидкість або повільність протікання мовлення в часі й паузи між мовленнєвими відрізками (мовлення уповільнене та мовлення скоромовкою).

5. **Тембр мовлення**, тобто звукове забарвлення, яке додає мовленню тих чи тих емоційно-експресивних відтінків (тембр «веселий», «грайливий», «похмурий»).

Інтонація є істотною ознакою речення, одним із засобів вираження його граматичної оформленості (інтонація закінчена, незакінчена), модальності, цілеспрямованості (інтонація повідомлення, питання, спонування), вираження синтаксичних відносин між частинами речення (інтонації перерахування, зіставлення, пояснення; інтонація клична, інтонація впровадження), указівки на емоційне забарвлення (інтонація оклична).

1. *Що таке склад? Які теорії складу ви знаєте? У чому їхня суть?*
2. *Поділіть подані слова на склади, ураховуючи можливі варіанти: солов'ї, дзеркальце, яблуна, галка, армія, старший, сумка, авто, сестра, верба, дешевше, берізка, Десна, етюд, снот, листок. Дайте характеристику складів.*
3. *Що таке наголос? Які види наголосу ви знаєте? Схарактеризуйте їх.*
4. *Поставте наголоси, ураховуючи можливість побічного наголосу: давньоболгарський, мікрорадіохвилі, молодогораматичний.*
5. *Прочитайте кожне речення з різною інтонацією: Працівники зібрались на виробничу нараду. Ви придбали квиток на виставу. Завтра наша група писатиме контрольну роботу зі вступу до мовознавства.*

2.9. Фонема

Як відзначалося (§ 2), під час вивчення звукових одиниць у лінгвістичному аспекті оперують не поняттям звука, а поняттям фонемі. Учення про фонему створив І. О. Бодуен де Куртене. Він першим звернув увагу на протиріччя між великою кількістю звуків мовлення та малою кількістю «звуків мови», відображуваних на письмі буквами алфавіту. У фонемі І. О. Бодуен де Куртене й побачив мінімальну одиницю мови, що розрізняє звукові оболонки слів (порівн. рос. <вол> - <фол> - <кол> - <гол> - <дол> - <тол> - <пол> - <зол> - <мол> - <шол>). За Бодуеном де Куртене, звуки мови можуть бути об'єднані у звукотипи, а ці звукотипи і є фонемами. Фонема реалізується у звуках мовлення, які виступають як її варіанти (алофони, відтінки). Так, у російських словах мад, мяд, мадь, мять фонема <a> представлена варіантами [a], [ˈa], [aˈ], [ˈaˈ].

Сучасні фонологи визначають фонему як мінімальну звукову одиницю мови, що є елементом звукової оболонки морфем та слів і сприяє їхньому розрізненню.

Фонем виконують такі функції:

- 1) **конститутивну** (від лат. *constituere* – «складати, створювати») – фонема виступає як одиниця, з яких складаються морфемі й слова;
- 2) **дистинктивну** (від лат. *distinguere* – «розрізняти, розпізнавати») – фонемі розрізняють звукові оболонки морфем і слів (наприклад, укр. бал – бар: <л> – <р>);
- 3) **ідентифікаційну** (від лат. *identificare* – «ототожнювати»), чи перцептивну (від лат. *percipio* – «збирати, пізнавати») – функцію доведення до сприйняття – зведення звуків, що представляють фонему в мові, до звукотипу.

У 50-і рр. ХХ ст. експериментальне дослідження, яке провели Р. Якобсон і його співробітники, довело, що в усіх мовах світу в основі фонем лежать 12 пар розпізнавальних фонемних ознак. Сюди належать: голосний – приголосний, глухий – дзвінкий, твердий – м'який, носовий – ротовий, проривний – щілинний, передній – непередній тощо. Кожна мова використовує лише частину цих ознак. Фонему можна представити як низку таких ознак. Розуміння фонемі як низки диференційних ознак пов'язано з ім'ям М. С. Трубецького («Основи фонології»).

У сучасній фонології загальноприйнятим є твердження про те, що фонемі властиві **диференційні** (від лат. *differentia* – «розбіжність, розходження»), або розрізняювальні, та **інтегральні** (від лат. *intēger* – «цілий, недоторканий») ознаки.

Диференційні ознаки – такі, завдяки яким фонемі розрізняються (наприклад, для французьких голосних назальність – диференційна ознака, що розрізняє <ɛ> і <e>, <a> і <a>, <ɔ> і <o>).

Загальні ознаки, які не можна використовувати для розрізнення фонем, називаються інтегральними. Так, для української фонемі <ч> твердість – інтегральна ознака, тому що в українській мові відсутня парна м'яка фонема.

В основі парадигматичних відношень між фонемами лежать фонологічні **опозиції** (лат. *oppositio* – «протиставлення»), тобто протиставлення фонем за диференційними ознаками. Класифікацію фонологічних опозицій розробив М. С. Трубецькой. Прикладом опозиції може слугувати протиставлення в українській мові <б> – <п> за глухістю – дзвінкістю і <б> – <б'> за твердістю – м'якістю.

Кілька опозицій, у яких протиставлення відбувається за загальною ознакою, утворюють **кореляцію** (лат. *correlatio* – «співвідношення»): наприклад, укр. <б> – <п>, <в> – <ф>, <д> – <т>, <з> – <с>, <ж> – <ш>, <г> – <х> та ін. (кореляція за глухістю – дзвінкістю).

Конкретні реалізації фонем залежать від її місця в слові й від фонем, які її оточують: а) основний варіант – більш типове вираження фонем, у ньому чітко представлені її диференційні ознаки; виявляється там, де особливості вимови мінімально впливають на реалізацію фонем. Наприклад, рос. <а> – [а] – голосний середнього ряду, низького піднесення, нелабіалізований, виступає в наголошеному складі між твердими неносовими приголосними; б) фонетично зумовлені варіанти та варіації (позиційні й комбінаторні).

Розподіл фонем за вимовними позиціями називають дистрибуцією (від лат. «distribution» – розподіл). Методика дистрибуції дозволяє встановлювати фонем, їхні варіанти й індивідуальні особливості вимови. При цьому виникають 3 можливості:

- 1) контрольні звуки трапляються в тому самому оточенні й не змінюють значення слова (наприклад, нормативний український [p] і [p] гаркавий); ці розходження не суттєві для мови;
- 2) контрольні звуки трапляються в тому самому оточенні, розрізняючи звукові оболонки слів; це різні фонем (порівн. укр. *бий* – *тий*, *балка* – *палка* і т. ін.);
- 3) контрольні звуки не трапляються в тому самому оточенні; це варіанти тієї самої фонем (порівн. рос. *мал*, *мять*); такий випадок називається додатковою дистрибуцією.

У російській фонології склалися й успішно функціонують 2 фонологічні школи – Московська й Санкт-Петербурзька.

Московська фонологічна школа. (Р. І. Аванесов, П. С. Кузнєцов, В. В. Іванов, С. М. Дмитренко та ін.) розглядає фонему в парадигматиці. Головне – єдність морфем. Наприклад, рос. *волы* – [в\лы] і *валы* – [в\лы], але перше слово утворене від *вол*, а друге – від *вал*, отже, у першому випадку виступає фонема <о>, а в другому – <а>.

Представники цієї школи розробили **вчення про сильні та слабкі позиції**. Сильна позиція – позиція максимального розрізнення фонем. Слабка позиція – позиція неповного розрізнення: фонема втрачає частину своїх диференційних ознак, тому її протиставленість до інших фонем «змазується». Наприклад, рос. *пруд* – [ставок] і *прут* – [лозина].

Якщо в мові є пари фонем, що відрізняються тільки однією ознакою, утрата її в слабкій позиції призводить до нейтралізації фонологічної опозиції.

Із поняттям позицій пов'язане розрізнення **варіантів** і **варіацій** фонем. Варіації – відтінки фонем, невеликі її зміни, що не збігаються з алофонами інших фонем. Наприклад, варіація рос. <а> – [ˈаˈ] у слові <мˈаˈтˈ>. Варіанти – звуки, що з'являються в слабких позиціях і збігаються з алофонами інших фонем. Наприклад, варіант рос. <а> – [ʌ], тому що цей звук збігається з алофоном фонем <о> (див. вище).

Санкт-Петербурзька фонологічна школа (Л. В. Щерба, М. І. Матусевич, Л. Р. Зіндер, Л. Л. Буланін та ін.) розглядає ці проблеми інакше. Представники цієї школи вивчають позиційні обмеження для тих чи тих фонем; фонему розглядають у синтагматиці: головне – розпізнавальна функція фонем. Оскільки в рос. во́лы – [вʌлы] ы ва́лы – [вʌлы] фонема звукових оболонок слів не диференціює, то це не різні фонем, а та сама – <а>. У рос. «но́ги» і «но́гу» – [но́г’и] і [нʌг’у], форми розрізняються завдяки тому, що в першому випадку виступає фонема <о>, а в другому – <а>.

1. Дайте визначення фонем. Як співвідносяться фонема та звук?
2. Хто започаткував вчення про фонему?
3. Назвіть й охарактеризуйте функції фонем.
4. Які ознаки фонем є диференційними, а які – інтегральними? Наведіть приклади.
5. Хто з лінгвістів першим став розглядати фонему як низку диференційних ознак?
6. Що являють собою фонологічні опозиції та кореляції?
7. Від чого залежать конкретні реалізації фонем? Що вони собою являють?
8. Що таке дистрибуція? Для чого використовують методику дистрибуції? Які можливості при цьому виникають?
9. Які школи склалися в російській фонології? Схарактеризуйте їхній підхід до фонем. Проведіть фонемний аналіз слів за цими школами: **вода** (рос.), **король**.
10. Порівняйте подані пари слів. Чим вони різняться? Що дає підставу говорити тут про кореляцію? За якою ознакою?

3. ЛЕКСИКОЛОГІЯ. ФРАЗЕОЛОГІЯ. ЛЕКСИКОГРАФІЯ.

3.1. Лексикологія як розділ мовознавства

Лексикологія (гр. *lexikos* «словниковий» + *logos* «слово, учення») – розділ лінгвістики, що вивчає словниковий склад мови, тобто лексику.

Аспектами вивчення слова в лексикології є:

- семантична структура слова;
- семантична структура всієї лексики; зовнішні смислові зв'язки слова з іншими словами;
- склад лексики з погляду її походження;
- склад лексики з погляду сфери її вживання;
- склад лексики з погляду її активного та пасивного запасу;
- склад лексики з погляду стилістичного розподілу.

У широкому трактуванні до лексикології додають і фразеологію – учення про стійкі (фразеологічні) сполучення слів.

Для більш повного й глибокого описання лексики та фразеології використовуються відомості з інших розділів лінгвістики: семасіології (гр. *sēmaia* «позначення» + *logos* «слово, учення») – науки про значення словникових одиниць; етимології (гр. *etymon* «істина» + *logos* «слово, учення») – науки про походження слів і фразеологізмів; ономасіології (гр. *onoma* «ім'я» + *logos* «слово, учення») – науки про номінацію, тобто називання; лексикографії (гр. *lexikon* «словник» + *graphō* «пишу», «описую») – прикладної дисципліни, що займається питаннями складання й вивчення словників, та ін.

Основними завданнями лексикології та фразеології є:

- семасіологічна характеристика слів і зворотів (тобто виявлення внутрішньої організації типів значень і аналіз різного роду системних зв'язків);
- визначення лексичних і фразеологічних одиниць, а також їхніх розрізняювальних ознак;
- опис фразеологічних одиниць у зіставленні зі словом та вільним словосполученням;
- аналіз закономірностей відношень слів і зворотів з іншими словами і т. ін.

1. *Що таке лексикологія?*
2. *Назвіть аспекти вивчення слова в лексикології.*
3. *Визначте основні завдання лексикології та фразеології.*

3.2. Слово як основна одиниця мови

Основний елемент лексичної системи мови – слово – центральна відтворювана одиниця мови. Визначення слова, його відмежування, з одного боку, від морфеми, а з іншого – від словосполучення й речення – важлива лінгвістична проблема.

Мовну одиницю передусім визначають за її функцією. Основна функція слова – номінативна, що виявляється в здатності слова називати явища дійсності. Номінативну функцію виконують самостійні слова. З граматичного погляду це іменники, прикметники, числівники, дієслова, прислівники, слова категорії стану та займенники. У займенників, що посідають серед інших самостійних слів особливе місце, номінативна функція має особливий характер: вони є власне не позначеннями, а лише їхніми вказівними заміниками. Але не всі слова виконують номінативну функцію. Службові слова позбавлені номінативних значень, бо виконують граматичні функції. Номінативних значень не мають і вигуки, які нерозчленовано виражають емоційні реакції на довкілля.

Отже, в лексичному складі мови виділяють ядро – слова, що виконують номінативну функцію, та периферію – слова, що виконують інші функції.

Слово також визначають із фонетичного, структурного, семантичного, морфологічного, синтаксичного й семантичного боків; ці критерії слід розглядати в комплексі.

Очевидно, що визначення слова в кожній мові конкретизується відповідно до особливостей цієї мови, але як загальне можна прийняти визначення Д. М. Шмельова: «*Слово* – це одиниця найменування, що характеризується цільнооформленістю (фонетичною й граматичною) та ідіоматичністю²» (Шмелёв Д. Н. Проблемы семантического анализа лексики (на материале русского языка). – М., 1973. – С. 55) або визначення Д. Е. Розенталя та М. О. Теленкової: «*Слово*. Основна найкоротша одиниця мови, що виражає своїм звуковим складом поняття про предмет, процес, явище дійсності, їхні властивості або відношення між ними. У слові поєднуються ознаки фонетична (звуковий комплекс), лексико-семантична (значення) та граматична (морфологічна структура та складовий елемент або потенційний мінімум речення)». (Розенталь Д. Э., Теленкова М. А. Словарь-справочник лингвистических терминов. – М.: Просвещение, 1985. – С. 305).

У лінгвістиці вживаються також терміни *лексема* та *лекса*. *Лексема* – це слово, що розглядають у сукупності всіх його граматичних форм і значень; подане поняття використовують для позначення мовної одиниці, бо вона є лексичним інваріантом (сукупністю всіх форм і значень). Проте в мовленні лексема реалізується в конкретній граматичній формі й

² Ідіоматичність – довільний зв'язок звукокомплексу з певним значенням.

конкретному значенні. Цю мовленнєву реалізацію називають *лексою*.

1. *Що таке слово?*
2. *Охарактеризуйте критерії визначення слова як мовної одиниці.*
3. *Розкрийте значення термінів лексема та лекса.*

3.3. Лексика як система

Взаємодія різних значень усередині одного слова та його відношення з іншими словами надзвичайно різноманітні. У цілому вони утворюють складну лексичну систему, багаторівневий характер якої може бути розглянутий у такій послідовності:

- 1) у межах одного слова – розкриття його значення (або значень), зв'язок різних значень між собою (полісемія) та розрив цього зв'язку (омонімія, паронімія);
- 2) у межах словникового складу – описання різних типів семантичного зв'язку слів (синонімія, антонімія, за спільністю походження, сфери вживання, функціонально-стильової віднесеності, експресивно-стилістичної ролі і т. ін.), тобто виявлення їхніх парадигматичних, синтагматичних і дериваційних³ відношень;
- 3) у межах загальномовної системи – установлення залежності семантичної структури слова від формально-граматичних ознак, фонетичних змін та інших власне лінгвістичних чинників, т. зв. паралінгвістичних (гр. *para* «біля, навколо, при»), що супроводжують мовленнєве спілкування (наприклад, міміки, жестів, інтонації і т. ін.) та екстралінгвістичних (тобто надмовних або позамовних).

Кожен з мовних рівнів – це мікросистема, у якій функціонують певні одиниці; кожному рівню притаманна своя структура, особливі зв'язки між окремими елементами. Як такий елемент слово має індивідуальне лексичне значення, яке співвідноситься з поняттям⁴, що відбиває елементи дійсності, які вже пізнані або пізнаються.

На відміну від кількості елементів інших мовних рівнів кількість елементів лексичної системи практично не можна підрахувати (пор. відносно визначену й вираховану кількість фонем, граматичних форм і т. ін.).

Лексика (слово) у своїх значеннях більше, ніж одиниці інших рівнів, звертається до позалінгвістичної дійсності. На відміну від граматичного лексичне значення характеризується більшою конкретністю.

³ Деривація (лат. *derivatio* «відведення») – утворення нових слів за допомогою афіксів або безафіксним способом.

⁴ Поняття – думка, що закріплює у свідомості людини суттєві ознаки окремих явищ, предметів дійсності.

Лексичний склад є динамічним, змінним. Дуже рухомими насамперед є межі між певними шарами лексики (лексика активна та пасивна, перехід слів з розмовного до книжних стилів та ін.).

Постійно змінюється кількість лексичних одиниць: деякі слова виходять з ужитку, лексичний склад постійно поповнюється за рахунок утворення нових слів і запозичень з інших мов, що робить практично неможливим визначення точної кількості лексем.

1. Розкрийте системний характер лексики.
2. У чому полягає специфіка лексичної системи?

3.4. Лексичне значення слова. Типи лексичних значень

Під час визначення лексичного значення слід ураховувати таке:

- слово у своєму значенні співвідноситься з позалінгвістичною дійсністю, відбитою в слові;
- світ, який пізнає людина, перетворюючись у її свідомості, відображається в поняттях, що відтворюють суттєві ознаки предметів; отже, певною мірою поняття відбивається в лексичному значенні⁵.
- лексичне значення слова не може функціонувати ізольовано; воно пов'язане з іншими лексичними значеннями і певною мірою залежить від лексичної системи мови.
- є така розрізнявальна ознака, яка дозволяє вичленити саме це лексичне значення з низки подібних.

За визначенням В. В. Виноградова, *лексичне значення слова* – це «його предметно-речовий зміст, який оформлено за законами граматики певної мови та є елементом загальної семантичної системи словника цієї мови» (Виноградов В. В. Основные типы лексических значений слова // Вопросы языкознания. – 1953. – № 5. – С. 10).

Д. Е. Розенталь і М. О. Теленкова запропонували таке трактування лексичного значення слова: «*Лексичне значення слова*. Зміст слова, тобто встановлювана нашим мисленням співвіднесеність між звуковим комплексом і предметом або явищем дійсності, які позначені цим комплексом звуків. Носієм лексичного значення слова є основа слова» (Розенталь Д. Э., Теленкова М. А. Словарь-справочник лингвистических терминов. – М.: Просвещение, 1985. – С. 118).

Виділяють такі типи лексичних значень слова:

1. **За способом номінації**, тобто за характером зв'язку значення слова з

⁵ Проте не можна ототожнювати поняття й лексичне значення, тому що поняття – категорія філософська, воно може бути науковим і побутовим; не всі слова позначають поняття, слово може бути багатозначним і, відповідно, передавати кілька понять, різні слова можуть називати те саме поняття.

предметом об'єктивної дійсності:

- прямі – безпосередньо співвіднесені з поняттям або певними його ознаками, безпосередньо спрямовані на предмет (явище, дію, якість та ін.): *дерев'яний* «зроблений із дерева»;
- переносні – зумовлені виникненням порівнянь, асоціацій, що об'єднують один предмет з іншим: *злий вітер*.

Переносні значення можна розділити на значення зі згаслою образністю, коли ми не відчуваємо переносності значення (*ручка дверей*) і переносно-образні значення, коли переносність значення чітко усвідомлюється (*сонце посміхається*).

2. За ступенем семантичної мотивованості:

- непохідні (немотивовані, первинні): *зелений (колір)*;
- похідні (тобто мотивовані первинним, вихідним значенням, вторинні; можуть бути як прямими, так і переносними): *зелений* «молодий», *залізний* «зроблений із заліза»;

3. За змогою лексичної сполучуваності, або залежно від синтагматичних відношень між словами:

- вільні;
- зв'язані.

Якщо сполучуваність виявляється досить широкою, то такі значення називають вільними. Це, наприклад, значення слів *казка*, *ковдра*, *береза*: *казка нова, цікава, коротка, улюблена, відома* і т. ін.; *ковдра тепла, велика, картата, м'яка, пухнаста* і т. ін.; *береза біла, молода, висока, тонка* і т. ін.

Однак «свобода» лексичної сполучуваності подібних слів є відносною: вона обмежується предметно-логічними відношеннями слів у мові (тобто сумісністю чи несумісністю понять, отже, й слів, що їх називають). Так, слово *нога* не можна поєднати зі словами *весела, глибока, філософська*⁶.

Зв'язаними називаються значення таких слів, лексична сполучуваність яких обмежується не тільки предметно-логічними відношеннями, а й власне мовними. Серед зв'язаних значень виділяють фразеологічно зв'язані, синтаксично зумовлені та конструктивно обмежені.

Фразеологічно зв'язаним є таке значення, що реалізується тільки в умовах певних сполучень слова з вузько обмеженим, стійким колом лексичних одиниць – у т. зв. фразеологічних сполученнях. Так, рос. *крюмишний* реалізує значення «повний, абсолютний» тільки в поєднанні зі словами *ад* та *тьма*.

⁶ Є точка зору, згідно з якою наявність у мові вільно-номінативних значень повністю заперечується. При цьому виділяють три основних типи «контекстуально зв'язаних значень»: лексично зв'язані, синтаксично зв'язані та фразеологічно зв'язані (див., наприклад: Амосова Н. Н. Слово и контекст // Учёные записки ЛГУ. – 1958. – Вып. 42. – № 243).

Синтаксично зумовленим є таке переносне значення, яке з'являється в слова під час виконання нетипової для нього функції в реченні. Наприклад, слово *орел* реалізує значення «смілива, горда, волелюбна людина», виконуючи в реченні функції присудка: *Цей юнак – справжній орел.*

Конструктивно обмеженими є значення, що реалізуються тільки в умовах певної синтаксичної конструкції. Наприклад, конструктивно зумовленим є одне зі значень слів *століття*, *тисячоліття* – «найбільш важливе в низці подібних явищ, подія століття, тисячоліття». Конструкція, у якій воно реалізується – залежне слово, що стоїть у родовому відмінку однини, в іменниковому словосполученні (*знахідка століття*).

4. За характером виконуваних функцій:

- денотативні⁷ (власне номінативні), у яких переважно не відбиваються додаткові ознаки: *будинок, їжа, зустріти, життя* та ін.;
- конотативні⁸ (експресивно-синонімічні) – такі значення, у яких основною є конотативна (емоційно-оцінна) ознака (такі слова майже завжди можна замінити емоційно нейтральними, тобто власне номінативними: укр. *цвенькати (розмовляти)*, рос. *кляча (лошадь)*).

1. Що таке лексичне значення слова?

2. Які типи лексичних значень слова можна виділити? Охарактеризуйте їх. Наведіть свої приклади.

3.5. Багатозначні слова. Омоніми. Пароніми

Слова можуть мати як одне, так і кілька лексичних значень. Слова, що мають кілька лексичних значень, називають однозначними, або моносемічними (від гр. *monos* «один» + *sēma* «знак»). Слова, що мають кілька лексичних значень, називають багатозначними, або полісемічними (від гр. *poly* «багато» + *sēma* «знак»). При цьому всі значення слова так чи так пов'язані між собою та утворюють складну семантичну єдність – семантичну структуру слова.

Багатозначності слово набуває не відразу: нові значення з'являються в процесі функціонування слова в мовленні, потім стають фактами мови, тобто входять у лексичну систему. Іноді при цьому первісне (пряме) значення слова стає менш уживаним або взагалі зникає з активного

⁷ Денотат (від лат. *denotatum* «позначене») – предмет або явище довкілля, з якими співвідноситься дана мовна одиниця.

⁸ Конотація (від лат. *connoto* «маю додаткове значення») – додаткові семантичні або стилістичні відтінки, що накладаються на основне значення слова й слугують для вираження емоційно-експресивного забарвлення, надаючи висловленню відтінків урочистості, невимушеності і т. ін.

словника, а вторинні (переносні) значення стають основними. Лінгвісти виділяють такі основні види переносу лексичних значень:

1. **Метафоричний** (гр. *metaphora* «перенесення») – перенесення найменувань за схожістю певних ознак (місця розташування, зовнішніх ознак, смаку та ін.); воно відбувається внаслідок схожих образних асоціацій між предметом, що вже має назву, і новим, який треба назвати: *ніс (людини) – нис (човна), яблуко (плід) – яблуко (очне)*.

Метафоричне значення не тільки виступає засобом оцінки, але й виконує номінативну функцію, визначаючи й називаючи нове поняття старим, знайомим словом.

Іноді спостерігається метафоричне перенесення найменувань, закріплених за предметами неживої природи, на якості, дії, притаманні живим істотам: *кипить вода – кипить натовп, колючий чагарник – колюча людина*.

Нерідкими є випадки, коли ті чи ті ознаки, дії істот стають основою для найменувань неістот: *зла людина – злий вітер, виє звір – виє завірюха* (т. зв. персоніфікація, уособлення).

Як різновид метафори можна розглядати й вторинні найменування, що виникають унаслідок схожості виконуваних ними функцій: наприклад, *перо (гусяче) – перо (металеве)* – інструменти для письма.

2. **Метонімічний** (гр. *metonymia* «перейменування») – перенесення найменувань за суміжністю: з матеріалу на вироби з нього (наприклад, *срібло* – метал і те, що з нього виготовлено), з емоційного стану на його причину (наприклад, *жах* – відчуття та страшна подія), з посудини, вмістилища, приміщення на його вміст або об'єм умісту (наприклад, *склянка* – посудина, з якої п'ють, і відповідний об'єм рідини або сипучих мас) та ін.

Різновидом метонімії є синекдоха (гр. *synekdochē* «співвіднесення, спів розуміння») – перенесення значення з одного явища на інше за ознакою кількісного відношення між ними: вживання назви частини замість назви цілого (наприклад, *рука* «впливова особа»), назви цілого замість назви частини (наприклад, *Его зарыли в шар земной, А был он лишь солдат* (С. Орлов)), родової назви замість видової (наприклад, *світло* замість *сонце*), видової назви замість родової (наприклад, *Бережи копійку*, тобто *гроші*), однини замість множини (наприклад, *Студент зараз не той пішов*), множини замість однини (наприклад, *Мы все глядим в Наполеоны* (А. Пушкін)), визначеного числа замість невизначеного (наприклад, *Двадцять разів я тобі про це говорив*).

Омоніми (гр. *homos* «однаковий» + *onyma* «ім'я») – це слова, однакові за матеріальною оболонкою, але різні за значенням. Розрізняють мовні (лексичні) та мовленнєві омоніми.

Лексичними омонімами називають різні за значенням слова, що

збігаються в написанні, вимові й граматичному оформленні, наприклад: *коса* «заплетене волосся» – *коса* «сільськогосподарське знаряддя» – *коса* «обмілина».

Розрізняють два типи лексичних омонімів: повні й неповні (часткові). До повних омонімів належать слова однієї частини мови, у яких збігається вся система граматичних форм, наприклад: рос. *ключ* «відмикачка» – *ключ* «джерело». До неповних належать слова тієї ж самої частини мови, у яких збігається не вся система форм, наприклад: їдиш *der schtern* «зірка» – *di schtern* «зірки» / *der schtern* «лоб» – *di schterns* «лоби» (форми однини збігаються в усіх відмінках, форми множини розрізняються).

Омоніми, що є непохідними словами, називають простими, наприклад: *двір* «господарча ділянка» – *двір* «оточення монарха». Омоніми, що утворилися внаслідок словотвору, називають похідними, наприклад: *бігун* (спортсмен) – *бігун* (полюс) – *бігун* (камінь для розтирання зерна).

Омофони (гр. *homos* «однаковий» + *phōnē* «голос, звук») – слова, що однаково вимовляються (їх також називають фонетичними омонімами), наприклад: рос. *плот* [плот] – *плот*, *род* [рот] – *рот*.

Омографи (гр. *homos* «однаковий» + *graphō* «пишу») – слова, однакові за написанням, але різні за вимовою (їх також називають графічними омонімами), наприклад: рос. *замок* – *замок*.

Омоформи (гр. *homos* «однаковий» + лат. *forma* «форма») – слова однієї або різних частин мови, що збігаються у звучанні й написанні в деяких граматичних формах (їх також називають граматичними омонімами), наприклад: *гола* (іменник «гол» у родовому відмінку однини) / *гола* (прикметник «голий» у формі жіночого роду однини).

Омоніми виникають різними шляхами: унаслідок семантичного розщеплення, розпаду полісемії (*колоти* «подрібнювати» / *колоти* «торкатися чимось гострим, спричиняючи біль», «убивати чимось гострим», «уїдливо говорити»), завдяки словотвору (*лезгін-к-а* – від *лезгін* / *лезгін-к-а* – танець), унаслідок збігу звучання, написання й повного або часткового збігу формозміни власномовного й запозиченого слів (*линь* «вид канату» – з голандської / *линь* «вид риби»), завдяки тому, що два або більше слів, запозичених з різних мов (нерідко й у різні часи) або з однієї мови, за певних фонетичних причин збігалися за формою (*ліра* «музичний інструмент» / *ліра* «грошова одиниця»), унаслідок фонетичного збігу етимологічно різних власномовних слів (*риць* «біг коня» / *риць* «хижак із родини котятчих»).

Пароніми (від гр. *para* «біля, повз» + *onoma* «ім'я») – спільнокореневі слова, близькі за звучанням, але різні за значенням або такі, що частково збігаються у своєму значенні: *абонент* – *абонемент*, *стильовий* – *стилістичний* і т. ін.

1. Що таке полісемія?
2. Охарактеризуйте різні види переносу лексичних значень. Наведіть свої приклади.
3. Визначте види переносу лексичних значень: *золоте сонце, блискавка «застібка», з'їсти цілу тарілку; Швед, русский колет, рубит, режет* (А. Пушкін).
4. Що таке омоніми?
5. Які види омонімів ви знаєте? Наведіть свої приклади.
6. Назвіть шляхи виникнення омонімів.
7. Визначте типи омонімів: рос. **мир** «спокій, відсутність ворожнечі, війни» – **мир** «суспільство, громада»; їдиш *der schtern* (множ. *di schtern*) «зірка» – *der schtern* (множ. *di schterns*) «лоб».
8. Поясніть значення кожного з наведених українських і російських слів, що мають однакове звучання або написання, навівши приклади вживання їх як в одній, так і в другій мові: *жалоба – жало́ба, криси – крысы, пил – пыл, луна – луна, облік – облик, пильний – пыльный, шар – шар, юпка – юбка*.
9. Що таке пароніми? Наведіть свої приклади.
10. Користуючись відповідними словниками, поясніть різницю в значенні та вживанні поданих пар слів: укр. *сусідній – сусідський*, значення – *значущість*, рос. *жилой – жилищный, банковский – банковый*.

3.6. Синоніми. Антоніми

Лексичні **синоніми** (від гр. *synonymos* «однойменний») – близькі або тотожні за значенням слова, які по-різному називають те саме поняття, але відрізняються одне від одного або відтінками значення, або стилістичним забарвленням, або водночас двома цими ознаками.

Виділяють такі типи лексичних синонімів:

- семантичні (ідеографічні, поняттєві) синоніми, позначаючи те саме явище дійсності, виділяють у ньому різні його сторони й тому відрізняються один від одного відтінками свого значення: *боязкий, несміливий, нерішучий*;
- стилістичні синоніми, позначаючи те саме явище дійсності, відрізняються один від одного стилістичною віднесеністю. Вони також різняться за змістовною виразністю й емоційним забарвленням: *будівельник / зодчий* (книжне);
- семантико-стилістичні синоніми об'єднують властивості двох попередніх типів. Вони розрізняються й відтінками значень, і стилістичною віднесеністю, і емоційним забарвленням: *говорити* (нейтральне слово) / *базікати* «говорити багато про щось незначне» (просторічне, знижене).

Серед лексичних синонімів виділяються слова, що повністю збігаються за значенням і вживанням, з можливими розбіжностями у сполучуваності, наприклад: *мовознавство* – *лінгвістика*. Це так звані абсолютні синоніми, або лексичні дублети.

Синоніми можуть об'єднуватися в синонімічні ряди. У кожному з таких рядів виділяється домінанта (лат. *dominans, dominantis* «панівний») – слово-носії головного значення, що підпорядковує собі всі додаткові смислові й стилістичні відтінки значення, висловлювані іншими членами ряду (наприклад: *швидкий* – *бистрий, скорий, прудкий, хуткий, шпаркий, моторний, меткий*).

Контекстуальні синоніми – слова, що зближуються за своїм значенням в умовах контексту, наприклад: *пуста, неприязна оселя*.

Антоніми (гр. *anti* «проти» + *onoma* «ім'я») – слова, що мають протилежні значення (наприклад: *гарячий* – *холодний, перемога* – *поразка, сюди* – *туди, під* – *над*). Основа антонімії – наявність у значенні слова якісної ознаки, яка може зростати або зменшуватися й доходити до протилежної.

Багатозначність слів зумовлює наявність у певних слів не одного, а кількох антонімів, наприклад: *низький будинок* – *високий будинок* / *низький вчинок* – *благородний вчинок, глибоке озеро* – *мілке озеро* / *глибокі знання* – *поверхові знання*.

Антоніми можуть бути різнокореневими та спільнокореневими, наприклад: *старий* – *молодий* / *старий* – *нестарий*.

Антонімічні значення можуть розвиватися в межах одного слова: наприклад, слово *напевно* має значення «обов'язково» та «можливо». Це явище називають **енантіосемією** (гр. *enantios* «протилежний» + *sema* «знак»).

Контекстуальні антоніми – це слова, що набувають протилежного значення в певному контексті, наприклад: *червоні козаки* / *білі козаки* (політичний контекст)

1. Що таке синоніми?
2. Які види синонімів ви знаєте? Наведіть свої приклади.
3. Що таке синонімічні ряди? Яке слово такого ряду називається домінантою?
4. До поданих слів доберіть синоніми, урахувавши явище полісемії; складіть словосполучення: *молодий, сухий, вологий*.
5. Визначте типи синонімів: *кохати* – *любити, їсти* – *точити, милий* – *приємний*.
6. Користуючись відповідними словниками, складіть синонімічні ряди з домінантами *гарний* та рос. *быстрый*; складіть словосполучення з кожним словом цих рядів.

7. У словосполученнях замініть прикметники відповідними синонімами: **чисте небо, чиста вода, чистий одяг, чисте повітря, чистий комірець.**

8. Що таке антоніми?

9. Які типи антонімів ви знаєте? Наведіть свої приклади.

10. Визначте типи антонімів: **старий – нестарий, старий – молодий, позичити «дати в борг» – позичити «взяти в борг».**

11. До поданих слів доберіть антоніми, урахувавши явище полісемії; складіть словосполучення: **глибокий, повний, білий, кришталевий.**

12. Доберіть до виділених слів антоніми: **пасивна людина, злі очі, шкідливий вплив, пізня година, галаслива дитина, вологий вітер, похмурий ранок, давня ворожнеча, великий песиміст, невпинний регрес, сповільнювати кроки, починає темніти, згортати вітрила.**

3.7. Лексика з погляду сфери її вживання

У лексиці національної (загальнонародної) мови можна виділити загальнонародні слова, тобто слова необмеженого вживання, і лексику обмеженого вживання, до якої належить діалектна, спеціальна й жаргонно-арготична лексика.

Діалектна лексика (діалектизми) – слова, уживання яких обмежене певною територією, наприклад: *отець* «батько», *пательня* «сковорода».

Спеціальна лексика містить у своєму складі слова й вислови, що вживають групи людей, об'єднаних за видом занять, діяльності, тобто професійною спільністю. У ній виділяються два основні шари – професійно-термінологічна й власне професійна лексика.

Термін (лат. *terminus* «межа, межовий знак») – слово або словосполучення, що точно позначає певне поняття, яке застосовують у науці, техніці, мистецтві. Терміни звичайно однозначні, експресія їм не властива. Є терміни загальноновживані (наприклад: *портрет, свідомість, термометр*) і вузькоспеціальні (наприклад: *фонема, авізо, ангоб*).

До власне професійної лексики належать т. зв. професіоналізми, які відрізняються від термінів тим, що термін – це офіційна, узаконена в певній науці, галузі господарства назва певного поняття, а професіоналізм – напівофіційне слово, поширене (частіше в розмовній мові) серед представників певної професії, спеціальності, але таке, що не є науковим позначенням поняття, наприклад: рос. *яровик, листняк, листопадник* та ін. – назви зайців залежно від часу народження (з мови мисливців).

Жаргон (франц. *jargon*) – сукупність особливостей розмовного мовлення людей, що належать до певної соціальної групи (наприклад, студентський жаргон).

Якщо діалекти характеризуються не тільки специфічною лексикою, але й особливостями в галузі словотвору й граматики, то жаргони

граматичних відмінностей не мають.

Жаргонізм – слова й звороти, що входять до складу певного жаргону, наприклад: *стипуха* «стипендія», *хвіст* «академічна заборгованість» (з мови студентів).

Професійні жаргонізм – слова, які з іншими значеннями входять до складу загальнонародної лексики, наприклад: *вікно* «вільний урок» (з мови вчителів).

Арго (франц. *argot* «жаргон») можна розглядати як різновид жаргону; це сукупність особливостей мовлення групи людей, які з певних причин хочуть зробити його незрозумілим для інших (наприклад, арго карних злочинців).

Арготизми – слова й звороти, що входять до складу арго, наприклад: *мокрушник* «убивця», *лягавий* «міліціонер» (з мови карних злочинців).

1. Які слова називають загальноповсякденними?
2. Що таке лексика обмеженого вживання? На які види її поділяють?
3. Охарактеризуйте різні види, шари й групи слів обмеженого вживання. Наведіть приклади.

3.8. Фразеологія

Фразеологія (від гр. *phrasis* «вислів» + *logos* «слово», «учення») – розділ мовознавства, який вивчає фразеологічний склад мови в його сучасному стані й історичному розвитку; сукупність фразеологізмів певної мови; сукупність характерних засобів вираження, що притаманні певній соціальній групі, певному автору або літературно-публіцистичному напрямку.

Предметом фразеології як розділу мовознавства є дослідження категоріальних ознак фразеологізмів, на ґрунті яких виділяються основні ознаки фразеологічності й вирішується питання про сутність фразеологізмів як особливих одиниць мови; а також виявлення закономірностей функціонування фразеологізмів у мові й процесів їх утворення. Фразеологія вивчає специфіку фразеологізмів як знаків вторинного утворення, особливості їхньої знакової функції та значення, властивості структурно-семантичної стійкості й відтворюваності, ознаки лексичних компонентів фразеологізмів, їхній звуковий склад, морфологічну й синтаксичну будову, характер зовнішніх лексико-синтаксичних зв'язків і форми реалізації в мовленнєвій діяльності, а також експресивно-стилістичні ознаки фразеологізмів, їхні системні зв'язки з іншими одиницями фразеологічного складу й із словами. Фразеологія розробляє принципи виділення фразеологічних одиниць, методи їх

вивчення, класифікацію й фразеографію – опис у словниках. Фразеологія внутрішньо пов'язана з лексикологією, синтаксисом і частково зі словотвором; на відміну від цих розділів мовознавства, базовим для фразеології є поняття фразеологічної одиниці (фразеологізму) й фразеологічної підсистеми мови.

Фразеологізм, фразеологічна одиниця – спільна назва семантично зв'язаних сполучень слів, які відтворюються в мові в соціально закріпленому за ними стійкому співвідношенні смислового змісту й певного лексико-граматичного складу. Семантичні зрушення в значенні лексичних компонентів, стійкість і відтворюваність – взаємопов'язані універсальні й відмінні ознаки фразеологізму.

Структурно-семантичні властивості фразеологізмів, що розрізняють їхні типи, формуються звичайно в процесі переосмислення вихідних сполучень слів у цілому або хоч би одного з лексичних компонентів сполучення. У першому випадку утворюються фразеологізми, які мають властивості ідіоматичності. Для них характерним є злитне значення, неподільне на значення їхніх лексичних компонентів: *дивитися крізь пальці, відлягло від серця, курям на сміх*. У другому – у переосмислюваному слові формується фразеологічно зв'язане значення, яке спроможне реалізуватися тільки в сполученні з певним словом чи з обмеженим колом слів, що спричиняється до утворення стійких словесних комплексів, яким властиве аналітичне (розчленоване) значення: *золота молодь, раб моди, дійти висновку*.

Серед фразеологізмів із злитним значенням розрізняють **фразеологічні зрощення**, значення яких сприймаються як абсолютно немотивовані в сучасній лексичній системі мови: *розводити антимонії, дати драла, точити яси, й фразеологічні єдності*, у значенні яких можна виділити смисл, мотивований значеннями слів-компонентів у їхньому звичайному вживанні: *тягти лямку, закинути вудку, мілко плавати*. Усі фразеологізми-ідіоми, які належать до цих двох розрядів, характеризуються специфічними властивостями. Лексичні компоненти фразеологізмів-ідіом відіграють роль матеріальних експонентів знака, яким притаманна спільна знакова функція. Значенням фразеологізмів-ідіом властива цілісна спрямованість на позначувану дійсність. Будучи лексично опосередкованим, значення фразеологізмів-ідіом завжди багатше за смисловими відтінками, ніж лексичне значення, і тому якісно відрізняється від нього. При різнооформленості фразеологізмам-ідіомам властиве єдине граматичне значення, співвідносне з певними частинами мови; вони виступають як один член речення і вступають у зв'язок з іншими словами як неподільне ціле. Слова-компоненти фразеологізмів-ідіом позбавлені окремого лексичного, граматичного й словотвірного значення, тому не входять до синонімічних, антонімічних зв'язків зі словами в їхньому звичайному вживанні; формозміна лексичного складу й перетворення

синтаксичної будови фразеологізмів-ідіом у процесі побудови речення допустимі в межах норми, яка фіксує відтворюваність таких фразеологізмів у певному лексико-граматичному складі й синтаксичній будові.

У структурі фразеологізмів-ідіом здебільшого виділяють константні (постійні) і змінні елементи. Константні елементи утворюють основу тотожності одиниці, змінні елементи створюють можливість варіювання. Варіантність фразеологізмів-ідіом виражається у видозміні елементів, співвідносних з одиницями різних рівнів: лексико-семантичного: *впасти з місяця / з неба, триматися на волосині / на нитці* (пор. також стилістичні варіанти: *лізти / перти на рожон, звернути голову / башку*); синтаксичного: *падати до ніг / падати в ноги*; морфологічного: *пальці / пальчики обличчеш*, а також у зміні кількості лексичних компонентів, які не порушують тотожності одиниці (*розрубати гордіїв вузол – розрубати вузол*). На основі відзначених властивостей і відмінних ознак фразеологізм-ідіома визначається як готова одиниця мови, функціонально співвідносна зі словом.

Фразеологізми, які характеризуються аналітичним значенням, становлять особливий тип структурно-семантичних одиниць фразеологічного складу – **фразеологічні сполучення слів**. За характером значення, яке складається зі значень слів-компонентів у цьому їхньому зв'язку, фразеологічні сполучення співвідносні з вільними сполученнями слів, від яких вони відрізняються наявністю в їхньому складі слів з фразеологічно пов'язаним значенням. Специфічною ознакою слів з фразеологічно зв'язаним значенням є відсутність у них самостійної знакової функції: при семантичній відокремленості таких значень слів вони здатні позначати позамовні об'єкти тільки в сполученні з іншими словами, які виступають як номінативно опорні компоненти цих сполучень слів (пор. *кидати каміння, кидати в ящик, кидати до тюрми або чорний костюм, чорний хліб, чорний ринок*). Ця їхня властивість виявляється залежно від вибору слів з фразеологічно зв'язаними значеннями від семантично ключових слів у процесі будови лексико-граматичного складу речення. Обмеження у виборі фіксуються нормою, яка закріплює сполучуваність слів у їхніх фразеологічно зв'язаних значеннях з певними словами: одним словом, рядом слів або декількома рядами, напр.: *син степів (гір), глибока старість (осінь, зима)*, а сполучення в цілому характеризуються обмеженнями в зміні їхньої лексико-граматичної будови. Слова з фразеологічно зв'язаними значеннями виступають як константні елементи фразеологічних сполучень, вони вступають у синонімічні, антонімічні й предметно-семантичні зв'язки тільки разом із семантично ключовими для них словами. За характером співвідношення з позначуваною дійсністю розрізняють номінативно-цілісні та номінативно-розчленовані значення фразеологічних сполучень слів. У складі перших

слова з фразеологічно зв'язаними значеннями виконують функцію, аналогічну функції словотвірних морфем (пор. *син гір – горець, зав'язати знайомство – познайомитись*), у складі других вони повністю зберігають лексичне значення (*гробове мовчання, кодекс моралі*). Для багатьох полісемічних слів є характерною фразеологічна зв'язаність деяких їхніх значень, навколо яких групуються фразеологічні сполучення слів.

До фразеологічного складу певних мов часто входять як власномовні звороти, так і запозичені, зокрема й кальки та напівкальки. У структурі фразеологізму часто зберігаються слова, що вийшли з активного вжитку, застарілі форми слів і синтаксичні конструкції (*нічтоже сумняшесь, притча во язицех*). Більшості фразеологізмів властиві експресивно-образні значення й емоційно-оцінювальні ознаки. Фразеологізми вживаються в різних стильових сферах мови, але найбільш властиві вони розмовно-побутовому мовленню. Різниця між семантичними й структурними властивостями фразеологізмів пов'язана з розчленованим або нерозчленованим засобом позначення дійсності, з їхньою номінативною або комунікативною функцією, з особливостями їхньої лексико-граматичного складу й із виконуваною ними синтаксичною роллю. Ці відмінності створюють різноманіття структурно-семантичних типів і видів одиниць фразеологічного складу мови, до якого відносять іноді прислів'я, приказки, крилаті вислови й мовленнєві штампи на основі ознак їхньої стійкості й відтворюваності.

Поняття фразеологічної одиниці визначають на основі ознак структурно-семантичної стійкості, тобто постійного співвідношення певного значення сполучення слів з певним лексико-граматичним способом вираження, що є наслідком переосмислення всього сполучення або окремих його компонентів, і відтворюваності – у нормативно закріпленому діапазоні варіантності й граматичних видозмін.

Поняття системності фразеологічного складу відображає наявність упорядкованих зв'язків і відношень між фразеологізмами та взаємозв'язку одиниць фразеологічного складу з загальномовною системою значущих одиниць. Розробка проблеми системності фразеологічного складу пов'язана з описанням фразеологізмів як структурно-семантичних одиниць мови, з вивченням типів їхніх значень, полісемії, омонімії, варіантності, з виявом граматичних класів фразеологізмів і з розкриттям їхніх синтаксичних функцій. У завдання системного вивчення фразеологічного складу входить описання міжфразеологічної й лексико-фразеологічної синонімії, антонімії, тематичних груп, функціонально-стилістичної диференціації фразеологізмів, а також виявлення закономірностей фразоутворення й фразеологічної деривації – утворення нових значень фразеологізмів.

Фразеологічний склад мови класифікують за різними критеріями: структурно-семантичними, граматичними, функціонально-стилістичними.

При цьому провідним у фразеології є структурно-семантичний принцип класифікації, який бере початок з класифікації В. В. Виноградова і побудований на критеріях семантичного злиття або аналітичності значення фразеологізмів. Системно-класифікаційний аспект описання фразеологічного складу нерозривно пов'язаний з проблемою обсягу й меж фразеологізму. До широкого обсягу входять усі сполучення, яким властиві ознаки стійкості й відтворюваності. Вузкий склад обмежується фразеологізмами-ідіомами, функціонально співвідносними зі словом як номінативною одиницею мови.

Предметом історичної фразеології є вивчення первинних форм і значень фразеологізмів, визначення їхніх джерел за всіма доступними пам'ятками, виявлення сфер їхнього уживання й закономірностей утворення, а також установлення обсягу фразеологічного складу в ту або ту історичну добу розвитку мови.

Фразеологія як самостійна лінгвістична дисципліна виникла в середині ХХ ст. Передумови теорії фразеології були закладені в працях І. І. Срезневського, О. О. Потебні, П. Ф. Фортунатова, О. О. Шахматова. Вплив на розвиток фразеології мали також ідеї Ш. Баллі.

1. *Що таке фразеологія?*
2. *Охарактеризуйте предмет фразеології як розділу мовознавства.*
3. *Що таке фразеологізм? Наведіть приклади фразеологічних одиниць.*
4. *Поясніть значення фразеологізмів, складіть з ними речення: укр. пекти раки, собаку з'їсти, рос. уважать себя заставить, прокатить на вороньх.*
5. *Подані звороти замініть словами, що мають те саме значення: вивести на чисту воду, водити за ніс, від горшка два вершка, втратити свідомість, замилювати очі, зарубати на носі, муляти очі, ні за що ні про що, ні світ ні зоря, ні в тин ні в ворота, хоч греблю гати, хоч око вийми, хоч мак сій, скинути гнівом, як оселедців у бочці, ні в сих ні в тих, як риба у воді.*
6. *Доведіть, що фразеологічний склад певної мови є системою.*
7. *Які типи фразеологізмів виділяють з точки зору семантичної злитності компонентів? Схарактеризуйте кожен з цих типів.*
8. *Визначте типи фразеологізмів за ступенем семантичної злитності компонентів: укр. бити байдики, вищий навчальний заклад, п'ятами накивати, біла ворона, рос. заклятый враг, притча во языцех, цыплят по осени считают.*
9. *До поданих зворотів доберіть фразеологічні синоніми: укр. намилити шию, рос. дать дёру, тёртый калач, точить лясы, отправиться к праотцам.*

3.9. Етимологія

Етимологія (гр. *etymologia*, від *etymon* – «істина» й *logos* – «слово, учення») – 1) розділ мовознавства, що вивчає походження слів; 2) сукупність методів дослідження, спрямованих на розкриття походження слова, а також сам результат цього розкриття; 3) походження слова. У мовознавстві XIX ст. термін *етимологія* вживався також у значенні «граматика».

Предметом етимології як розділу мовознавства є вивчення джерел і процесу формування словникового складу мови та реконструкція словникового складу мови дописемного періоду. У лексиці кожної мови є значний фонд слів, зв'язок форми яких зі значенням незрозумілий носіям мови, тому що структура слова не підлягає поясненню на основі наявних у мові моделей утворення слів. Історичні зміни слів приховують первинну форму й значення слова, а знакова природа слова визначає складність реконструкції первинної мотивації, тобто зв'язку первинної форми і значення слова. Метою етимологічного аналізу слова є визначення того, коли, у якій мові, за якою словотвірною моделлю, на ґрунті якого мовного матеріалу, у якій формі та з яким значенням виникло слово, а також які історичні зміни його первинної форми та значення зумовили форму та значення, відомі дослідникам. Реконструкція первинної форми, значення слова і є предметом етимологічного аналізу.

Етимологія виникла в античній Греції (Платон, діалог «Кратил»). Антиісторичність і довільність тлумачень зближують цей етап в історії етимології з так званою «народною етимологією» – етимологізацією слів на підставі їх зовнішньої подібності. Наприклад, осмислення, аналогічне народній етимології, свідомо застосовується в тому чи тому вигляді в мові поезії, де воно послуговує одним із виразних засобів. Принципи античної етимології зберігалися й у середні віки.

Наукова етимологія виникла одночасно з порівняльно-історичним мовознавством. Установлення звукових відповідностей індоєвропейських мов і відповідності фонетичних законів, що лежать в основі порівняльно-історичного мовознавства, стало наслідком порівняння лексем цих мов і розробки гіпотези про їхнє споріднення, тобто наслідком етимологічних операцій. Так само фонетичні й інші закони й закономірності стали методологічним фундаментом для етимології.

Перший теоретичний виклад етимології як науки належать А. Ф. Потту (1833–1836). Важливими етапами історії етимології є визнання значимості діалектів й оволодіння методами лінгвістичної географії (Ж. Жильєрон); дослідження специфіки змін значень й аналіз лексики за семантичними полями (Й. Трир); увага до зв'язку семантики з реаліями (напрямок «Слова й речі», що висунув принципи вивчення лексики у зв'язку з культурою й історією народу (Г. Шухардт та ін.); звертання до

історичних змін, які пережили первинна форма і значення слова, тобто до історії слова (етимологія як біографія слова на противагу тлумаченню етимології як походження слова (Г. Шухардт, Ж. Жильєрон). Розвиток етимології у ХХ ст. відзначений застосуванням структурних принципів в етимологічних дослідженнях (аналіз лексики за групами – семантичними, кореневими, афіксальними, лексико-граматичними, урахування різних принципів організації систем – опозиції, асоціації тощо (Е. Бенвеніст, Р. Якобсон, В. В. Мартинов, О. С. Мельничук); прагненням до реконструкції вихідних слів (а не тільки коренів); увагою до нерегулярних мовних змін, особливо актуальним для етимології внаслідок індивідуальності історії кожного слова (В. Махек, Ш. Ондруш та ін. представники чехословацької етимологічної школи), розробкою проблем взаємозв'язку етимології й ін. галузей мовознавства, особливо порівняльної граматики, а також орієнтацією етимологічних досліджень на граматичні проблеми (Я. Малкієл, Ф. Славський); поглибленням соціологічного аспекту етимологічних досліджень, тобто зв'язку лексики з історією суспільства, його духовної й матеріальної культури (Е. Бенвеніст, О. М. Трубачов, В. Н. Сокир, В. В. Іванов, В. І. Абаєв). Друга половина ХХ ст. характеризується розширенням етимологічних досліджень, оволодінням новими методичними принципами й новими лексичними матеріалами, що виявилось у створенні численних етимологічних словників. Важливим етапом у розвитку етимології як науки стало укладання етимологічних словників слов'янських мов, орієнтованих на реконструкцію й етимологізацію праслов'янського лексичного фонду (Ф. Славський, О. М. Трубачов). Ці словники стали основою для виникнення лексикології й лексикографії праслов'янської мови. Наведемо кілька прикладів подання слів у таких словниках:

добрий, *добр*, *добра*, *добро*, укр. *добрий*, др.-русск., ст.-слав. **ДОБРЪ**, *ἀγαθός*, *χαλός* (Клоц., Супр.), болг. *добър*, сербохорв. *дѡбар*, ж. *дѡбра* словен. *dóbər*, чеш., слвц. *dobry*, польск. *dobry*, в.-луж., н.-луж. *dobry*. // Родственно лат. *faber* «ремесленник, художник», арм. *darbin* «кузнец» (из **dhabhro-*); см. Мейе, MSL 8, 165; 13, 215; BSL 27, 31; Хюбцман 438; Бернекер, 204; Траутман, BSW 43; далее, к *дѡба*, *дѡблесть*. Наряду с **dhabh-* существует **dhab-* в д.-в.-н. *tapfar* нов.-в.-н. *tapfer* «храбрый, сильный, крепкий, плотный», др.-исл. *dapr* «косный, унылый»; см. *дебѣлый*; иначе см. Педерсен, IF 5, 56; против см. Вальде-Гофм.1, 436 и сл.; Беценбергер, GGA, 1898, стр. 554.

Добрыня, др.-русск., м. и ж. имя собств.; см. Срезн. I, 683. От русск. – цслав. *добрыни аретѣ* и *добрий* [Фасмер М. Этимологический словарь русского языка. – М., 1986. – Т. 1. – С. 520 – 521].

гринджо́ли (вимовляється г) «прості сани; низькі й широкі сани; маленькі дитячі санки», *гринджо́лята* «маленькі санки», [*дранджо́ли*,

дранджолята, кринджобли Пі] «тс.», см. *тринжола* (XVII ст.), *триніоли*, *гринчола* (XVIII ст.); – р. [крынджоблы], п. [*grynżoły*, *gryndże*, *grenżoły*, *gręndzioly*, *hrendżały*] «низькі, прості сани для соломи» (з укр.); – очевидно, походить від рум. *gringioárgă*, зменшувальної форми від *gríndă* «балка; жердина» [Етимологічний словник української мови. – К., 1982. – Т. 1. – С. 596].

Етимології властивий комплексний характер методів дослідження. Сутність процедури етимологічного аналізу полягає в генетичному ототожненні розглянутого слова чи його основи з іншим словом або його основою як з вихідною, утворювальною, а також ототожнення інших структурних елементів слова з історично відомими структурними елементами й реконструкція первинної форми та значення слова з первинною мотивацією; неодмінним етапом етимологічного аналізу є зняття нашарувань пізніших історичних змін. Основою етимологічної методики є порівняльно-історичний метод дослідження різних одиниць мови, що спирається на закони фонетичних змін, морфонологічні закономірності, закономірності морфологічних змін тощо. Залежно від характеру історичних змін, пережитих словом, і його співвідношення з потенційними спорідненими лексемами в деяких випадках етимологічного аналізу домінантного значення набуває аналіз різних структурних елементів або значення слова.

Необхідним робочим прийомом в етимології є реконструкція форми й значення, що історично передує засвідченим, тобто відновлення на основі засвідчених лексем їхніх вихідних, первинних форм і значень. Часовий інтервал між зафіксованим словом і реконструкцією може бути різним; різними є і хронологічні характеристики реконструкцій для різних лексем, різних мов (багато слів – результат словотвору XX ст.). Наявність цього інтервалу робить результати етимологічного аналізу гіпотетичними навіть за найчіткішого дотримання всіх вимог методики, але гіпотетичність, що зближує етимологію з багатьма історичними дисциплінами, не зменшує пізнавальної значимості її досягнень.

Будь-яка мова контактує з іншими мовами, і в процесі контактів у її словник потрапляють запозичення (але бувають рідкісні винятки типу ісландської мови, носії якої, ізолюючись, свідомо перешкоджають проникненню іншомовних елементів для збереження своєї самобутності). З максимальною легкістю запозичується термінологія – позначення тих реалій, які раніше не були відомі, – але можливі запозичення й у будь-яких інших шарах лексики.

Припускати, що певне слово є запозиченням, можна в тоді, коли воно має структуру, нехарактерну для споконвічних слів цієї мови (або виявляє нерегулярні відповідності зі словами близькоспоріднених мов, що унеможлиблює реконструкцію праформи).

Етимологія тісно пов'язана з діалектологією: діалектні дані важливі для порушення питання про походження багатьох слів літературної мови. Діалектна лексика зберігає багато давніх лексем, утрачених у літературній мові.

Етимологія має велике значення для розвитку історичної лексикології й для порівняльно-історичної граматики, для якої етимологія відіграє роль основи й джерела нових матеріалів, що підтверджують уже встановлені закономірності й виявляють невивчені явища історії мови. Оскільки етимології доступні хронологічні рівні, недосяжні для писемної історії, вона служить поряд з археологією важливим інструментом вивчення історії людського суспільства.

Найважливішою метою етимологічного дослідження є виявлення *етимона* (грец. *etymon*) (первісного значення й форми слова). До етимонів звичайно звертаються різні етимологічні словники й словники іноземних слів.

1. Дайте визначення етимології.
2. Що є предметом етимології?
3. Коли виникла етимологія як наука?
4. Які методи використовують під час етимологічних досліджень?
5. Поясніть значення терміна *етимон*.
6. Назвіть етимологічні словники української та російської мов.

3.10. Лексикографія

Лексикографія (від лат. *lexikos* «словник» + *grapho* «пишу») – розділ мовознавства, що займається теоретичними проблемами укладання словників, збиранням, упорядкуванням та описанням словникового матеріалу.

Як науково-прикладний розділ мовознавчої науки лексикографія тісно пов'язана з усіма іншими розділами, передусім – з лексикологією.

Залежно від лексичного матеріалу, способу його опрацювання й призначення розрізняють енциклопедичні словники і словники загальномовні (філологічні).

Енциклопедичні словники тлумачать не слова, а позначені словами поняття, дають відомості про історичних осіб, діячів науки, культури, пояснюють факти, явища з найрізноманітніших галузей життя – науки, мистецтва, виробництва, економіки, політики, релігії, права. В енциклопедичному словнику охоплено лише іменники. Статті супроводжуються ілюстраціями (малюнками, таблицями, діаграмами).

До енциклопедичних словників належать усі термінологічні словники – енциклопедії, біографічні словники. Такими, наприклад, є

«Українська Радянська Енциклопедія» (УРЕ), «Большая Советская Энциклопедия» (БСЭ), «Шевченківський словник», «Словник іншомовних слів», «Українська літературна енциклопедія» та ін.

Завданням лінгвістичного словника є пояснення слова (його значення як лексичної одиниці, походження, написання, літературної вимови тощо).

Загальномовні (філологічні) словники можуть бути одномовні й двомовні (рідше багатомовні).

Фіксовані в словниках слова, що утворюють словникові статті, подано з певними позначками (наголос), довідками (лексикологічного чи граматичного характеру), ілюстраціями.

За розташуванням слів словники поділяють на алфавітні й галузеві. Різновидом алфавітних словників є так звані зворотні (інверсійні) словники, у яких слова подано в алфавітному порядку кінцевих літер слів. У гніздових словниках зафіксовано гнізда споріднених слів за алфавітним порядком первинного слова й усіх похідних у кожній словниковій статті.

Оскільки слово як основний об'єкт опису можна розглядати в багатьох аспектах (семантичному, структурному, стилістичному та ін.), то відповідно до характеру описання загальномовні словники поділяються на різні типи й види.

У тлумачному словнику трактують значення слова. Такий словник відбиває словниковий склад мови на певному етапі її розвитку. Крім тлумачення значень, стисло подано довідки правописного, граматичного й стилістичного характеру, наведено типові поєднання слова з іншими словами.

Найкращим тлумачним словником сучасної української літературної мови є «Словник української мови» в 11 томах (1970 – 1980), сучасної російської мови – академічний «Словарь современного русского литературного языка» в 17 томах (1948 – 1965).

Перекладні словники бувають дво-, тримовними (і більше): «Українсько-російський словник» у 6-ти томах, «Російсько-український словник» у 3-х томах, «Українсько-англійський словник» та ін.

Орфографічні словники є довідниками з написання слів.

Орфоепічні словники подають відомості про вимову слів та їх наголошування.

Історичні словники містять слова і звороти з давніх писемних пам'яток з перекладом цих слів на сучасну мову.

Етимологічні словники дають характеристику найдавнішого звукового складу слова, тлумачать походження й зміну значень слів на основі порівняння зі словами спільного кореня інших споріднених мов.

Словники омонімів реєструють і пояснюють значення слів, однакових за звучанням (написанням), але різних за значенням.

Фразеологічні словники пояснюють значення фразеологізмів (одномовні), подають фразеологічні відповідники з мови перекладу (двомовні).

Словники мови письменників фіксують слова та звороти з художніх текстів у тих значеннях, які використали майстри слова.

Перші словники мали синкретичний характер. Вони були одночасно свого роду енциклопедичними довідниками. Безпосередніми попередниками словників є глоси (пояснення значень деяких слів на полях і в текстах давніх рукописних книжок). Збірки глос були першими словниковими роботами. Початковий період східнослов'янської лексикографії датують XI ст. Найдавніший з давньоруських глосаріїв – словничок (у 174 слова), який дійшов до нашого часу, доданий до Кормчої книги 1282 року.

У XVI – XVII ст. лексикографія продовжує розвиватися. Збільшується обсяг словників, виникає необхідність зручного для користування розподілу слів. Слова все частіше розташовуються в алфавітному порядку, звідки виникають нові назви словників – азбуковники. У створенні азбуковників брав участь письменник і публіцист XVI ст. Максим Грек. У 1596 році у Вільно вийшов перший друкований словник «Лексис, Сирѣчь РеченіѦ, Вькратѣцѣ събран(ъ)ны и из слове(н)скаго языка на просты(й) рускі(й) діѦле(к)ть истол(ъ)кованы», який містив 1061 слово. Його автор – філолог Лаврентій Зизаній-Тустановський. У 1627 році в Києві був надрукований «Лексіконъ славеноросскій и именъ тлъкованіє» Памви Беринди, поета й філолога. Словник містив близько 7000 статей. Праця Беринди мала значний вплив на розвиток лексикографії. У XVII ст. і особливо у XVIII ст. поряд з поясненням давніх слов'янських слів лексикографи дають трактування іншомовних слів у сучасній мові. Водночас з'явилися численні перекладні словники давніх і нових мов. У XVIII ст. поширилися різні словники етимологічного характеру. У XIX ст. було створено кілька типів фундаментальних тлумачних словників, вийшли діалектні, історичні, етимологічні, синонімічні словники, словники жаргонних, професійних, іншомовних слів, велика кількість двомовних словників різних типів. З'явилися перші спеціальні праці з теорії лексикографії (О. Х. Востокова, І. І. Срезневського, Я. К. Грота та ін.). Великий резонанс мав «Толковый словарь живого великорусского языка» В. І. Даля. У 1909 р. вийшов «Словник української мови» Б. Грінченка в 4-х томах.

Наприкінці XIX – на початку XX ст. велике значення мала лексикографічна діяльність О. О. Шахматова, який керував роботами з укладання словника-тезауруса.

Великий вплив у теоретичному й практичному відношенні на словникову роботу мав «Толковый словарь русского языка» під редакцією Д. М. Ушакова. У XX ст. лексикографи вдосконалювали старі й

створювали нові типи словників; розвивали теорію та практику складання навчальних словників. Велику роль у вдосконаленні й розвитку теорії сучасної лексикографії відіграли праці Л. В. Щерби, В. В. Виноградова, С. І. Ожегова, С. Г. Бархударова, Ф. П. Філіна, О. М. Трубачова та ін. Окрім різного типу тлумачних, орфографічних, орфоепічних словників і двомовних перекладних, були створені словники, присвячені деяким лексико-семантичним парадигмам (словники синонімів, паронімів, антонімів, власних імен тощо), фразеологічні, етимологічні, історичні, діалектні словники. Вийшли друком нові типи словників: частотні, зворотні, морфемні, словотвірні, граматичні (словоформ), словники співвідношення, труднощів, нових слів і висловів.

- 1. Що таке лексикографія?*
- 2. Які словники називають енциклопедичними, а які лінгвістичними?*
- 3. Які види лінгвістичних словників ви знаєте? Охарактеризуйте їх, наведіть приклади. З якими з цих словників ви працювали?*

4. МОРФЕМІКА ТА СЛОВОТВІР

4.1. Місце морфеміки та словотвору в системі мовознавства

Усі слова складаються зі значущих частин. Наприклад, у слові *зеленуватий* виділяються три значущі частини: 1) частина *зелен-* виражає основне ознакове (колір) значення цього слова (таке саме, що й у словах *зелений*, *зеленіти* і т.ін.), 2) частина *-уват-* має значення слабкої міри вияву ознаки (пор.: *великуватий*, *червонуватий*), 3) частина *-ий* виражає граматичне значення чоловічого роду, однини, називного (або знахідного) відмінка (пор., з одного боку, *зеленкуватий*, з іншого – *зеленувата*, *зеленувате*, *зеленуваті*, *зеленуватого*, *зеленуватої*, *зеленуватих* тощо).

Значуща частина слова називається морфемою (від грецьк. морфe – «форма»). Термін *морфема* був запропонований І. О. Бодуеном де Куртене в 70-і рр. XIX ст. Його широко використовують у роботах з морфеміки та словотвору, практиці вищої школи. Проте в загальноосвітній школі закріпився термін *значуща частина слова*; він не зовсім зручний, бо складається з трьох слів. Терміном *морфема* при шкільному викладанні користуються рідко.

Морфема – двобічна одиниця мови: вона має план вираження й план змісту (фонемний склад і значення). Морфемі – будівельний матеріал слова. Самостійно, поза словом морфемі не вживаються. Тому їх відносять до лінійних одиниць мови. Ці одиниці розглядаються у словотворі.

Словотвір – це розділ мовознавства, який вивчає морфемний склад слів і закони їхнього утворення. Відповідно до цього словотвір поділяється на 2 частини:

1. Морфемний склад слова (морфеміка). Морфеміка вивчає значущі частини слова.

2. Власне словотвір. Він вивчає творення нових слів за допомогою відповідних моделей, які є в тій або тій мові.

Словотвір тісно пов'язаний з лексикологією та морфологією. Тому до початку 50-х рр. XX ст. словотвір входив до морфології (як самостійний розділ мовознавства його не виділяли). У деяких навчальних посібниках із вступу до мовознавства до останнього часу (зокрема в посібнику В. В. Кодухова) питання словотвору традиційно внесено до складу морфології. Із цим важко погодитися, тому що в сучасній лінгвістиці морфемно-словотвірний і морфологічний рівні чітко протиставлені.

1. Що називають словотвором?
2. На які частини поділяють словотвір як розділ мовознавства?

3. Яке місце посідає словотвір у системі мовознавства?
4. Що таке морфема? Хто запропонував цей термін? Який синонімічний термін закріпився в практиці загальноосвітньої школи?
5. Посперечалися дві студентки. Одна говорить: «Морфема – лінійна одиниця мови». Інша твердить: «Ні, морфема – значуща одиниця мови». А ви як вважаєте?

4.2. Морфемна будова слова

Залежно від їхньої ролі (значення) у слові морфемі передусім поділяють на такі **види**, як кореневі та афіксні.

Корінь (лат. radix) – центральна морфема слова, яка обов'язково наявна в слові й несе в собі основний елемент лексичного значення (наприклад, *-зем-* у слові *підземний* або *школ-* у слові *шкільний*).

Корінь звичайно визначають як спільну частину споріднених слів, що виражає їхнє спільне лексичне значення: *сад* – *садівник* – *посадити* – *саджати* (у поданому прикладі представлені варіанти кореня *сад-* – *сад'-* – *-сад-* – *садж-*).

У простих словах один корінь: наприклад, *-ход-* у слові *виходити*, у складних – більше одного: наприклад, *газон-* і *-кос-* у слові *газонокосильник*.

Виділяють корені з предметним значенням (наприклад, *-стіл-* у слові *настільний*), процесуальним (наприклад, *би-* в слові *бити*), зі значенням непроцесуальної ознаки (наприклад, *біл-* у слові *білий*), із кількісним значенням (наприклад, *тр-* у числівнику *три*).

Корінь може приєднувати до себе службові морфемі, або **афікси** (від лат. affixus – «прикріплений»). Афікси виражають додаткові значення – словотвірні та граматичні.

Значення кореня є конкретнішим за значення будь-якого афікса.

Виділяють такі види афіксів:

- 1) **префікс** (лат. praefixus «прикріплений попереду») – афікс, який у складі простої основи стоїть перед коренем або перед іншим префіксом: *на-писати*, *до-писати*, *за-писати*, *по-на-за-писувати*. Може виконувати слово- та формотворчі функції (пор. *робити* – *переробити*, *зробити*);
- 2) **суфікс** (лат. suffixus – «прикріплений, прибитий») – афікс, який у складі простої основи стоїть після кореня або після іншого суфікса перед закінченням (якщо воно є): *лис* – *лис-иц-я* – *лис-иц-к-а*, *риба* – *риб-к-а* – *риб-н-ий*. Може виконувати слово- і формотворчі функції (пор. *задати* – *завдання* – *задав*);
- 3) **інтерфікс** (лат. inter – «між», fixus – «прикріплений») – афікс, розташований між коренями (основами) у складних словах: *пар-о-плав*, *земл-е-мір*, *світ-о-сприйняття*, *Geburt-s-tag* «день

народження» (нім.). Значення інтерфікса полягає у вказівці на з'єднання простих основ і значень, які вони мають у межах нової, складної основи;

- 4) *інфікс* (лат. *infixus* «вставлений») – афікс, вставлений до середини кореня: лат. *visi* «переміг» – *vincso* «перемагаю» (інфікс *-n-* виражає значення теперішнього часу); індійськ. дакота *dacota* «індієць, місцевий житель» – *damacota* – «я індієць, я місцевий житель» (інфікс *-ma-* виражає значення займенника 1-ї особи одн.). Може виконувати словотвірні та формотворчі функції;
- 5) *трансфікс* (лат. *transfixus* – «прикріплений через») – афікс, який перериває корінь у декількох місцях і, відповідно, сам переривається коренем; властивий семіто-хамітським мовам; виконує словотвірні та формотворчі функції: (напр., араб. *kataba* «писав» – *kutiba* «написаний» – *uktub* «пиши» (приголосні *k, t, b* – корінь зі значенням «писати»);
- 6) *постфікс* (лат. *post* «після», *fixus* – «прикріплений») – афікс, який стоїть після закінчення: *сміюся, смієшся, вчуся, вчишся, якийсь-небудь, якийсь-то*, рос. *умываются*; нім. *Kinderchen* (*-chen* – постфікс зі зменшувальним значенням). Іноді постфіксами називають усі морфеми, що стоять після кореня;
- 7) *закінчення, або флексія* (лат. *flexio* – «відхилення») – змінна частина слова. Флексія – це формотворчий афікс, що знаходиться за межами основи словозміни і який бере безпосередню участь у вираженні синтаксичних відношень певного слова до інших слів у словосполученні та реченні. Флексія завжди виступає в парадигмі (наборі). Цей афікс часто називають закінченням, бо в більшості мов він знаходиться в кінці слова: *слов-о, слов-а, слов-у; пиш-у, пиш-еш, пиш-е*.

Афікси поділяються на **словоторчі** та **формотворчі**. Словотворчі афікси утворюють нові слова. Здебільшого префікси і суфікси є словотворчими: рос. *новый* – *нов-ость*, *зрозумілий* – *не-зрозумілий*.

Формотворчі афікси утворюють форми того самого слова. Формотворчими є всі закінчення: *будинок_, будинку(ові), будинком, у будинку будинки, будинків, у будинках* тощо.

Формотворчими є також деякі суфікси та префікси: рос. та укр. *чита-д-а, чита-д-и*, рос. *нов-ее, по-нов-ее*.

Афікси можуть бути **нульовими**, тобто матеріально не вираженими. Найчастіше це закінчення: *хлеб_, семь_, наш_*.

Нульова флексія – це флексія, яка виражає певне значення, але не має фізичної оболонки. Вона завжди протистоїть матеріально вираженим флексіям: *ноги – ніг_ – ногам – ноги – ногами – (на) ногах* (у формі *ног* нульове закінчення виражає значення родового відмінка множини).

Нульовим може бути й формотворчий суфікс: *приніс_, пор. принесла*.

У морфемиці використовують поняття регулярності та нерегулярності службових морфем (Г. О. Винокур, М. М. Шанський). Регулярними є афікси, які повторюються в більш або менш довгих рядах слів, однакових за структурою (моделлю): укр. прибити, пришити, приклеїти, прив'язати тощо. Нерегулярними є афікси, які зустрічаються в мові в окремих випадках: рос. стеклярус (скло), поштамт (пошта).

Афікси можуть бути продуктивними і непродуктивними. Продуктивність афіксів – це їхня словотвірна активність. Наприклад, у сучасній українській мові суфікс прикметників *-н-* виступає як продуктивний: *ідеальний*, *просторний*, *морфемний* і т. ін., префікс іменників *су-* є непродуктивним: *су-глин-ок* (у словах *сустав*, *супруг*, *сутки* в сучасній російській мові цей префікс не виділяють).

Морфема – одиниця мови (узагальнена одиниця); її конкретні представники – одиниці мовлення – називають морфами. **Морф** – лінійна одиниця, яку можна безпосередньо виділити в мовленнєвому ланцюгу.

Морфема може бути представлена одним морфом (наприклад, рос. *уходить*), чи низкою морфів (**аломорфами**; від грецьк. *allos* «інший»). В одну морфему об'єднуються морфи, які характеризуються, по-перше, тотожністю значення, і, по-друге – частковою формальною (фонематичною) тотожністю (наприклад, укр. *ніс* – *носа*; рос. *-лик* – *лицо* – *личина*, *спичка* – *спичек* – *спичечний*).

Морфи, які можуть замінювати один одного в тій самій позиції в слові, що зумовлено стилістичними (стильовими) особливостями, називаються **варіантами**: рос. *землей* – *землю*, *умываласьь* – *умываласья* (форми на *-ей*, *-ся* – застарілі, поетичні).

Основа – це частина (сегмент) слова, який наявний тільки в протиставленні іншій його частині – протичлену основи.

Залежно від того, у яких змінах слова бере участь основа, розрізняють основи *граматичні*, пов'язані з формотвором або словозміною (відмінюванням, дієвідмінюванням, утворенням ступенів порівняння і т. ін.), і основи *лексичні*, пов'язані зі словотвором.

За характером свого протичлена граматичні основи поділяються на основи словозміни, протичлен яких виражає синтаксичні відношення між словами, і основи формотвору, протичлен яких у вираженні синтаксичних відношень безпосередньої участі не бере.

Основа словозміни – це спільна частина всіх форм змінюваного слова, тобто частина змінюваного слова без флексії (закінчення): *вода* тощо.

Основа словозміни виражає індивідуальне лексичне значення слова (на відміну від кореня, що виражає спільне лексичне значення споріднених слів).

Основа буває членованою та нечленованою. Нечленована основа дорівнює кореневі укр. (*кінь*, *вод-а*). Членована охоплює корінь та афікси: укр. *під-вод-н-ий*, *під-берез-ов-ик*.

Основа формотвору – це частина слова, що протиставляється формотворчому афіксу: рос. *белый* – *белее* (формотворчий афікс – суфікс -*ее* – утворює порівняльний ступінь прикметника), укр. *підшити* – *підшитий* (формотворчий афікс – суфікс -*т-* – утворює дієприкметник, який є особливою формою дієслова).

Твірна основа – та основа, яка стає базою для утворення нового слова, до неї може приєднуватися формант: укр. *стіна* – *стін-н-ий* (до основи *стін-* приєднується словотворчий суфікс -*н-*).

Непохідна основа – основа, яка в сучасній мові не має співвідносно твірної основи, а тому її не можна розглядати в словотвірному плані: укр. *вул-иц-я*, рос. *пт-иц-а*, *стол*.

Похідна основа – основа, яка має в сучасній мові співвідносну твірну основу (або основи), якою (якими) мотивована: укр. *зелень* < *зелений*, *водовоз* < *вода* + *возити*.

І похідні, і непохідні основи можуть бути як членованими, так і нечленованими: укр. *ліс* – нечленована непохідна основа, рос. *об-у-ть* – членована непохідна основа, рос. *вуз* – нечленована похідна основа, укр. *на-стін-н-ий* – членована похідна основа.

1. Що таке афікси? Яким морфемам вони протиставлені?
2. Чи є слова без афіксів; без кореня?
3. Які види афіксів виділяють? Схарактеризуйте їх.
4. Як протиставляються словотворчі та формотворчі афікси?
5. Які афікси можуть бути формотворчими?
6. Визначте морфемну будову слів: **чистий, чистіше, найчистіше, чистесенький, чистота, вичистити, очищатися, прочищається, розчистив, вичистивши; небесний, словниковий, приховувати, накачувати, достроковий, прямокутник, вовчий, лисий, водокачка, кораблебудівник, переселенці, підписуватися.**
Укажіть словотворчі та формотворчі афікси.
7. У поданих українських словах виділіть інтерфікси: **кулемет, саморобний, життєрадісний, темно-синій, мовознавство, землевласник.**
8. У наведених англійських словах укажіть закінчення: **he asks, builds, sings, makes.**
9. Поясніть, чим розрізняються за морфемною будовою підкреслені слова: а) **Мы живем на четвертом этаже нового дома. В гостях хорошо, а дома лучше;** б) **Черемуха душистая с весною расцвела и ветки золотистые, что кудри, завила (С. Есенин). Весною вся природа оживает; перо – бюро; опять – пять, два – едва, лишь – шалишь.**

10. У поданих словах виділіть корені, їхні варіанти. Вкажіть чергування голосних і приголосних у корені: **ріка – річковий; дошка – дощатий; ходить – хожу – хождение; ловити – ловлю; запирають – заперли; собирають – собираю – соберу – соберут – сбор; мять – мну – приминають.**

11. Серед даних слів виділіть спільнокореневі, поясніть свій вибір: **покіс, косовиця, косоокий, косьба, косиця, кіска.**

12. Що таке нульові афікси? На якій підставі їх виділяють? Наведіть приклади.

13. Як протиставляються регулярні та нерегулярні афікси? Проілюструйте.

14. Що таке продуктивні та непродуктивні афікси? Наведіть приклади.

15. Що таке морфи?

16. Що являє собою основа слова? Які типи основ виділяють? Схарактеризуйте їх, наведіть приклади.

17. У поданих словах виділіть основу словозміни та закінчення: **а) бузок, змія, будь-який, сім, читаю; лоскут – пекут, пласт – даст, (тяжкий) гнет – (Он) гнет, дали (туманные) – (Ему что-то) дали.**

18. Виділіть (якщо це можливо) основи словозміни і формотвору: **рос. убегаю, пишу – напишу, домик, нарисованный, милейший, холодный – холоднее; укр. стінний, який-небудь, перероблений.**

19. Як розмежовують похідні та непохідні основи?

20. Які основи називають членованими та нечленованими?

21. Схарактеризуйте основи поданих слів з погляду: похідна – непохідна та членована – нечленована:

а) у сучасній російській мові: белизна, ширь, подберезовик, утка, добрый, солнце, студком, жизнь, заморский, сердце, ход, скрипка, перенос, точка (ножей) – точка (знак препинания);

б) у сучасній українській мові: міськвиконком, птах, зимовий, підробка, епос, село, космос, космічний.

4.3. Історичні зміни в морфемній будові слова

У процесі історичного розвитку мови морфемний склад деяких слів може змінюватися. Вивчення процесів історичних змін у морфемній будові слова започаткували в 2-й половині XIX ст. вчені Казанської лінгвістичної школи І. О. Бодуен де Куртене, В. О. Богородицький, М. В. Крушевський та ін.

Причиною історичних змін у морфемному складі слова можуть бути фонетичні зміни, зміни лексичного значення слова, утрата споріднених слів, аналогія.

Так, російське слово *работа* в XI – XV ст. передусім означало

«рабство»; слова *раб*, *работник*, *рабство*, *работа* та ін. були спорідненими; тоді слово *работа* членували на морфеми так: *раб-от-а*.

У XVI – XVII ст. значення слів *работа*, *работать*, *работник* поступово змінилося. *Работник* набуло значення «найманий служник, наймит», *работа* – «праця в наймах», а потім і просто «праця, трудова діяльність». Зміна значення призвела до втрати безпосереднього зв'язку слів *работа*, *работник*, *работать* зі словом *раб*. Тепер слово *работа* ділиться на морфеми інакше: *работ-а*.

Одним із найпоширеніших видів змін морфемного складу слова є **опрощення** (термін В. О. Богородицького). Воно, наприклад, відбулося в російських словах *завет*, *ответ*, *совет*, *привет*, у яких колись виділяли корінь *-вет* і префікси *за-*, *от-*, *со-*, *при-*; не виділяють тепер суфікс *-ес-* у російському слові *колесо*: слово *коло*, від якого у свій час було утворено *колесо*, вийшло з ужитку, було замінено словом *круг* (в українській мові слово *коло* збереглося, і морфемний склад слова *колесо* залишився таким самим).

Опрощення – це перетворення похідної основи на непохідну.

Менш поширеним видом є **перерозклад** (цей термін також запропонував В. О. Богородицький): наприклад, *рук-а-ми* > *рук-ами* (у праслов'янській мові *-а-* був суфіксом; у сучасних російській та українській мовах *-а* належить до закінчення; отже, змінилися межі морфем).

Перерозклад – це перерозподіл матеріальних елементів (фонем) між сусідніми морфемами.

Частіше за все перерозклад спостерігається на межі твірної основи та словотворчого суфікса. Це явище відбите, зокрема, у таких словах сучасної російської мови: *власт-итель* (пор. *власти-тель* від *властити* «владувати»), *кост-очка* (пор. *косточ-ка* від *костька*), *мель-ница* (пор. *мельн-ица* від *мельня* «мельниця»).

Ускладнення основи відбувається під час запозичення слова: наприклад, *фляжк-а* > *фляж-к-а* (лексема *flaszka* була запозичена російською мовою з польської як слово з непохідною основою, але під впливом пар типу *нога* – *ножка* стала осмислюватися як слово з похідною основою; так виникло слово *фляга*), *зонтик* > *зонт-ик* (голландське *zondek* «покришка від сонця»). У голландській мові це складне слово: *zonne* «сонце» (пор. нім. *Sonne*) + *dek* «покришка» (пор. нім. *Decke* «покривало, покриття»; *Dach* «дах»). Для російської мови це слово було простим, мало непохідну нечленовану основу. Проте за аналогією до російських слів *столик*, *домик*, *носик* та подібних, у яких виділяють зменшувально-пестливий суфікс *-ик-*, у слові *зонтик* також стали виділяти корінь *зонт-* і суфікс *-ик-*.

Ускладнення основи – це перетворення непохідної основи в похідну.

Накладання морфем полягає в тому, що в процесі словотворення

один афікс (або частина його) накладається на іншій: пор. рос.: *жёлтый* – *желтоватый* (суфікс *-оват-*) і *розовый* – *розоватый* (корінь *розов-* + суфікс *-оват-*: елемент *ов* кореня накладається на елемент *ов* суфікса). Пор. також: *Київ* – *київський*, *Краматорськ* – *краматорський* (суфікс *-ськ-* іменника накладається на суфікс *-ськ-* прикметника); аналогічно: *Слов'янськ* – *слов'янський*, *Курськ* – *курсський*, *Архангельськ* – *архангельський* тощо.

1. Схарактеризуйте основні типи історичних змін у морфемній будові слова.
2. Які причини історичних змін у морфемній будові слова?
3. Хто з мовознавців і коли почав вивчати історичні зміни в морфемній будові слова?
4. Укажіть, які історичні зміни відбулися в морфемній будові поданих слів: *столиця*, *лютик*, *песець*, *коричневатый*, *зонтик*, *анархия*, *вилка*, *горделивый*, *пир*, *брянський*, *мінський*, *дворець*, *окунь*, *простыня*, *лишай*.
5. Доведіть, що подані слова з історичного (етимологічного) погляду є спільнокореневими, а в сучасній російській мові – ні. Яку історичну зміну в морфемній будові зазнали ці слова: *дар* – *дача* – *дань*; *рубль* – *рубаха* – *рубеж*; *колесо* – *кольцо* – *калач* – *кольчуга*.

4.4. Словотвірні моделі, ланцюжки, гнізда, парадигми

Конкретні лексеми утворюються за певними зразками. Ці зразки називають словотвірними моделями; наприклад, російська віддієслівна твірна основа + суфікс *-тель*: *учитель*, *писатель*, *ваятель*, *читатель* тощо.

Центральне поняття синхронного словотвору – поняття словотвірної мотивації. Мотиваційні відношення встановлюються між двома спільнокореневими словами, одне з яких з формального та семантичного погляду є первинним, мотивувальним (мотиватором), а друге – вторинним, мотивованим, похідним від першого: наприклад, *весна* > *весняний*.

Слова, мотивовані більше ніж одним словом, мають складну, комплексну мотивувальну основу, що складається з двох або більше частин: такими, наприклад, є слова *мореплаватель*, *землевласник*, *російсько-українсько-німецький*.

Ряд спільнокореневих слів, між якими встановлюються відношення послідовної мотивації, являє собою словотвірний ланцюжок: *весна* > *весняний* > *по-веснян-ому*.

Сукупність словотвірних ланцюжків зі спільним вихідним словом являє собою словотвірне гніздо, яке можна визначити і як сукупність слів

зі спільним (тотожним) коренем, упорядковану відповідно до відношень словотвірної мотивації:

метафора → *метафор-ическ-ий* → *метафорическ-и*
метафор-ичн-ый → *метафоричн-о*
метафоричн-ость

Значне поширення в сучасній лінгвістиці отримало поняття словотвірної парадигми (парадигматичного об'єднання слів). До однієї парадигми входять спільнокореневі слова, створені на тому самому рівні деривації (деривація, від лат. derivatio «відведення», – утворення нових слів за допомогою афіксів або безафіксним способом), чи похідні, такі, що мають твірну основу та знаходяться на одному рівні словотворення.

Словотвірні парадигми поділяють на віддієслівні, десубстантивні, деад'єктивні та деадвербіальні (відприслівникові), тобто описують так, що їхньою стабільною частиною вважається мотивувальна одиниця (мотиватор), яка є певною частиною мови; змінними ж вважаються мотивовані нею утворення на однаковому рівні словотворення, наприклад:

крупна → *круп-ица*
круп-инка
круп-яной
круп-чатый

Можливе розрізнення парадигм і за іншим принципом: вони охоплюють різні за семантикою похідні, які можуть знаходитися на різних рівнях мотивації, але належать до однієї частини мови, наприклад: *білий* > *біленький, білуватий, білесенький, білісінький* тощо (деад'єктивна парадигма).

1. Що таке словотвірні моделі? Наведіть приклади.
2. Що таке словотвірний ланцюжок?
3. Відновіть пропущені ланки в поданих словотвірних ланцюжках: *риба – по-риб'ячи; земля – землянка*.
4. Побудуйте словотвірні ланцюжки: *писати, розписочка, розписка, розписати; сила, несильний, сильний, несильно*.
5. Що таке словотвірне гніздо?
6. Побудуйте словотвірне гніздо з вершиною *деспот*.
7. Що таке словотвірна парадигма? Наведіть приклади.

4.5. Словотвірні типи

Розглянемо іменники *малювання, писання, плавання*. Вони утворені від дієслів *малювати, писати, плавати* за допомогою суфікса *-nn'* і позначають дію як предмет. Це віддієслівні іменники. Їх можна об'єднати в один словотвірний тип.

Приклад іншого словотвірного типу: *автомобіль – автомобіліст, шпага – шпажист, хокей – хокеїст, алгебра – алгебраїст* (словотвірний тип зі значенням особи стосовно до предмета).

Словотвірний тип – це схема побудови слів відповідної частини мови, яка характеризується спільністю трьох ознак:

- 1) належністю до відповідної частини мови;
- 2) наявністю спільного форманта (суфікса, префікса тощо);
- 3) наявністю словотворчого значення.

Під час характеристики словотвірних типів суттєву роль відіграють такі їхні ознаки, як продуктивність (здатність бути зразком для творення нових слів) або непродуктивність, семантичні та формальні видозміни загальної схеми побудови слів певного типу, стилістичне забарвлення слів і сфера їхнього вжитку.

1. Що таке словотвірний тип?
2. Доведіть, що подані слова належать до одного словотвірного типу: а) *червонуватий, зеленуватий, темнуватий, дурнуватий, холоднуватий, старуватий*; б) *тигриця, левиця, ведмедиця, вовчиця, верблюдиця*.

4.6. Основні способи словотворення

Лексико-семантичний спосіб полягає в утворенні омонімів унаслідок семантичних перетворень слова, наприклад: рос. *лавка* «те, на що сідають» (пор. укр. *лава, лавка*) – і *лавка* «невеличка крамниця»; *зебра* «дикий африканський кінь, що має смугасте забарвлення» та *зебра* «пішохідний перехід».

Лексико-синтаксичний спосіб – це творення нових слів унаслідок зрощення в одну лексичну одиницю цілого словосполучення, наприклад, укр. *маловивчений* < *вивчений мало*; рос. *быстрорастущий* > *растущий быстро*.

Морфолого-синтаксичний спосіб – перехід однієї частини мови в іншу, наприклад: іменник *вартовий* < прикметник *вартовий* (солдат), прислівник *зимой* < іменник в орудн. відм. одн. *зимой*.

Морфологічний спосіб полягає у створенні нових слів через поєднання морфем на ґрунті основ і словотворчих афіксів, які є в мові.

- Афіксація. Основними видами афіксації є:

- 1) префіксація (наприклад, *писати* > *дописати*; франц. *construire*

«будувати, створювати», «виготовляти» «проектувати, конструювати» > *reconstruire* «відновлювати, реконструювати, перебудовувати»);

- 2) **суфіксація** (наприклад, *весна* > *весняний*; *веселий* > *весело*);
- 3) **префіксально-суфіксальний спосіб** (наприклад, *стакан* > *підстаканник*; *шефи* > *підшефний*);
- 4) **постфіксація** (наприклад, *будувати* > *будуватися*, *який* > *який-небудь*).

Крім того, для російської та української мов можна відзначити **суфіксально-постфіксальний спосіб** (наприклад, *сльоза* > *сльозитися*); **префіксально-суфіксально-постфіксальний спосіб** (наприклад, *щедрий* > *розщедритися*); **флексивний спосіб** (наприклад, *кум* > *кума*) та ін.

- **Безафіксний спосіб** – утворення нових слів від твірної основи без додавання афіксів (наприклад, *зелений* > *зелень*, рос. *выходит* > *выход*; подібні утворення нерідко відносять до суфіксального способу, зокрема до нульової суфіксації).

- **Складання (основоскладання)** це утворення нових слів через об'єднання в одне ціле двох або більшої кількості основ (наприклад, *український і німецький* > *українсько-німецький*, *груз + отпавитель* > *грузоотпавитель*). Як різновид складання можна розглядати редуплікацію – подвоєння слів або їхніх частин (наприклад, індонез./самоа *mata* «око» > *mata-mata* «шпигун»).

Складання може поєднуватися із суфіксацією (матеріально вираженою та нульовою): *орден + носити* > *орденоносець*, рос. *сам + летать* > *самолет* (складно-суфіксальний спосіб).

- **Абревіація**. – утворення нових слів за допомогою скорочення (наприклад, *автомобіль* > *авто*, рос. *заместитель* > *зам*).

Творення складноскорочених слів (абревіатур) є своєрідним способом словоскладання. При цьому похідне слово утворене за допомогою поєднання кількох слів, які входять до його складу не цілком, а частинами, у скороченні: *вищий навчальний заклад* > *ВНЗ*, *Організація Об'єднаних Націй* > *ООН*, *завідувач кафедри* > *завкафедри*, *моторизований готель* > *мотель* тощо.

1. Схарактеризуйте основні способи словотворення.
2. Визначте способи творення слів: рос. *подоконник*, *даль*, *зимний*, *распогодиться*, *какой-то*, *тяжелораненый*, *мороженое* (сущ.), *невеселый*, *благодаря* (предлог), *раскраснеться*, *меценат*, *вход*, *бриться*, *водовоз*, *СГПУ*, *открытка* (< *открытое письмо*), *антинаучный*, *плакса*; англ. *football* (*foot* – «нога», *ball* – «м'яч»);

франц. *velo* «велосипед» (< *velocipede*).

3. Зробіть морфемний і словотвірний аналіз: **майбутнє (іменник), переписати, хоробрість, безхвостий, кулеметник, червонувато-бузковий, переляк.**

4. Запишіть словотвірні ланцюжки від наведених слів і вкажіть спосіб творення для кожного похідного слова: **літо, книга, сміливий.**

5. ГРАМАТИКА. МОРФОЛОГІЯ І СИНТАКСИС

5.1. Граматика та її розділи

Термін *граматика* (від грец. *grammatikē technē* – «мистецтво письма») у сучасному мовознавстві має кілька значень:

а) притаманні самій мові способи й засоби однакового протиставлення одних слів іншим, однакової зміни різних слів і однакової побудови різних речень (*граматика мови* або *граматична будова мови*);

б) сукупність правил зміни слів, їхнє поєднання у словосполучення та речення;

в) розділ мовознавства, що вивчає граматичну будову мови, притаманні їй способи й засоби, завдяки яким сама мова стандартизує протиставлення слів, їхні зміни й побудову речень у процесі мовлення.

Одна з головних особливостей граматики самої мови, що ускладнює й утруднює її розуміння, – її абстрактність. Граматика шукає та знаходить загальне в індивідуальному, однакове в різному, стандартне в змінному.

Граматика як наука складається з 2-х розділів: морфології та синтаксису.

Морфологія (від гр. *morphē* «форма» + *logos* «слово, учення») – граматичне вчення про слово, його структуру, способи вираження граматичних значень, а також про частини мови.

Синтаксис (від гр. *syntaxis* – «складання») – граматичне вчення про будову зв'язного мовлення; поділяється на синтаксис словосполучення і синтаксис речення.

1. Що таке граматика?

2. З яких розділів складається граматика як наука, що вони вивчають?

5.2. Граматичне значення та граматична форма

Лексичні значення індивідуальні щодо слова, тобто кожне окреме лексичне значення належить одному слову.

Словотвірне значення є типовим, воно належить групі слів того ж словотвірного типу.

Граматичне значення загальне, стандартне, належить однаково цілому класу слів або цілому класу словесних форм (видозмін відмінкових, родових та ін.)

Візьмемо для спостереження ряди слів:

а) *зима, качка, книга, яблуна, рушниця;*

б) *зелений, срібний, сніжний, гарний, лагідний;*

в) *писати, летіти, пити, дивитися, вирішувати;*

г) *легко, поруч, здавна, знову, швидко.*

Усі ці слова різні. Кожному з них притаманне особливе, індивідуальне лексичне значення та індивідуальне звучання. Водночас очевидно, що подані слова в межах кожного ряду мають деякі спільні, стандартні ознаки, смислові й формальні, що повторюються із слова в слово. Так, усі слова ряду *а)* мають однакове значення предмета (у широкому граматичному тлумаченні), тобто всі вони вказують на щось таке, що ми можемо уявити як щось самостійне, здатне мати різні ознаки, виконувати різні дії (*зима – рання, люта, сніжна; качка – пливе, кричить; книга – цікава, нова* тощо). Усі слова ряду *б)* мають однакове значення якості або властивості, яку має предмет; і хоча ці якості дуже різні, граMATика «звертає увагу» не на цю різницю, а на те, що і *зелений, і сніжний, і гарний*, і тисячі подібних слів означають якість (будь-яку), властивість (усе одно яку) у протилежність предмету, процесу та ін. Усі слова ряду *в)* називають процеси взагалі, а які вони індивідуально – це передає вже лексика, а не граMATика. Нарешті, усі слова ряду *г)* називають ті чи ті ознаки процесів, тобто і слова цього ряду (а його легко продовжити) мають спільне, стандартне, повторюване значення.

Візьмемо для спостереження граMATичні форми та з'ясуємо, чи не зв'язані з ними особливі граMATичні значення:

а) курку, дошку, книгу, валізу;

б) олівцем, ножем, молотком, пером;

в) читав, продавав, бачив, танцював;

г) читають, продають, бачать, танцюють.

Форми ряду *а)* – це форми знахідного відмінка однини жіночого роду. Якщо порівняти їх із формами інших відмінків і вдуматися в змістовні відмінності, можна помітити, що знахідний відмінок означає, що предмет, названий іменником, залежить, підпорядковується іншому предмету, «підлягає впливу» дії цього предмета (*жінка ловить курку; я бачу дошку; дівчинка прочитала книгу; чоловік несе валізу*).

Форми ряду *б)* – це форми орудного відмінка. Вони означають, що відповідні предмети використані як знаряддя здійсненої дії (*хлопчик намалював квітку олівцем; різати ножем; забивати цвях молотком; пишу пером*).

Форми ряду *в)* – дієслівні форми минулого часу. Вони вказують на здійснення відповідних процесів (дій) до моменту мовлення. Саме тому форми минулого часу дуже легко поєднуються зі словами, лексичне значення яких указує на минуле (*вчора, давно* та ін.).

Форми ряду *г)* – дієслівні форми теперішнього часу. Ці форми вказують на те, що відповідні процеси (дії) збігаються в часі з моментом мовлення, тобто процеси (дії) і повідомлення про них відбуваються водночас (або їх так подано).

ГраMATичні значення так само реальні, як і лексичні, але якщо

лексичні значення відображають і розрізняють певні предмети та явища (*вишня, зірка, хмара, озеро, веселий, пізній, новий, бігати, співати* та ін.), то граматичні значення розрізняють цілі класи предметів та явищ, а також відношення між ними. Хоч не слід шукати в усіх випадках прямий та очевидний зв'язок граматичних значень із дійсністю. Цей зв'язок нерідко буває і непрямим, і неочевидним. Наприклад, сучасний носій української або російської мови не бачить і не розуміє, як у реальному світі відбувся розподіл іменників на три роди – чоловічий, середній, жіночий, чому слово *море* – середнього роду, *ріка* – жіночого, а *струмок* – чоловічого.

Ми зараз не знаємо, що могло б відповідати в навколишньому середовищі розподілу іменників у російській мові на три, а в українській – на чотири відміни або дієслів – на дві дієвідміни.

У таких і подібних випадках граматичне значення дійсно стає формальним: воно вказує лише на те, що слово належить до певного класу слів або їхніх форм (роду, відміни, дієвідміни). Історія мови «вивітрила» з граматичних форм їхній колишній реальний зміст.

Граматичні значення розвиваються за законами мови, а не за законами звичної для людини повсякденної логіки в практичній діяльності, ось чому нерідкими є розходження між тим, як граматики «членує», відображає дійсність, і тим, як це робить логіка людської поведінки. Наприклад, «предмет» у граматиці тільки частково збігається зі звичайним життєвим уявленням людини про предмет; адже для граматики предметами є не тільки *стіл* або *книга*, а й *краса, чесність, читання, біг, спання*.

Отже, граматичні значення, зв'язані з дійсністю через посередництво лексичних значень; історія мови може перетворити реальні значення на формальні, граматичні значення розвиваються за законами мови, а не за логікою поведінки людини.

Граматичне значення – це значення, що виступає разом із лексичним значенням слова та виражає різноманітні відношення (до інших слів у словосполученні або реченні, до особи, яка виконує дію, або інших осіб, факту щодо моменту мовлення, стосунків того, хто говорить, до того, про що йдеться, та ін.). Зазвичай слово має кілька граматичних значень (наприклад, *поставив* – дієслово доконаного виду, дійсного способу, минулого часу, однини, чоловічого роду).

Граматична форма – це мовний знак, у якому граматичне значення знаходить своє регулярне (стандартне) вираження.

Граматична форма слова – це один із його морфологічних варіантів, для якого характерні певні морфемний склад, граматичне значення, сполучуваність та ін. (наприклад, *голови* – форма давального відмінка однини іменника *голова*).

Сукупність граматичних форм слова (або класу слів), узятих у певній послідовності, називають **парадигмою** (грец. *paradeigma* – «приклад,

зразок»): *мова, мови, мові, мову, мовою, (на) мові, мово, мови, мов, мовам, мови, мовами, (на) мовах.*

1. *Що таке граматичне значення? Визначте його специфіку порівняно з лексичним та словотвірним значеннями.*
2. *Що таке граматична форма? Наведіть приклади граматичних форм.*

5.3. Граматична категорія. Типи граматичних категорій

Граматичні значення мають зовнішнє, матеріальне вираження. У самій мові граматичне значення завжди знаходиться в єдності зі своїми матеріальними показниками. Граматична категорія – це реальна мовна єдність граматичного значення й засобів його матеріального вираження.

Граматична категорія – це система протиставлених один одному рядів граматичних форм з однорідними значеннями. У цій системі визначальною є категоріальна ознака, наприклад, узагальнене значення часу, особи та ін., що об'єднує систему значень часу, осіб тощо й систему відповідних форм.

Лінгвісти виділяють 4 типи граматичних категорій:

1. *Граматичні категорії слів об'єднують і за якою-небудь спільною ознакою ототожнюють великі ряди (класи) слів. Так, спільними значеннями і спільними формальними показниками об'єднані всі слова, що називають предмети (іменники), усі слова, що називають процеси (дієслова), і т.п. До граматичних категорій слів треба віднести передусім частини мови, а також такі категорії, як рід іменників (значення і формальні ознаки роду – жіночого, чоловічого, середнього – об'єднують великі групи іменників), розряди прикметників за значенням та ін.*

2. *Граматичні категорії словесних форм об'єднують і за якою-небудь спільною ознакою ототожнюють великі ряди (класи) словесних форм, тобто видозмін слова: відмінкових, родових форм, форм часу, особи та ін. Так, спільним значенням і спільними формальними показниками об'єднані ряди форм імені, які розмежовують однину та множину, форми дієслова, що розрізняють минулий, теперішній і майбутній час тощо.*

Щоб з'ясувати різницю між граматичними категоріями слів і граматичними категоріями словесних форм, порівняймо рід іменників і рід прикметників в українській мові. Категорія роду іменників об'єднує великі ряди слів: кожен іменник належить до чоловічого, жіночого або середнього роду (так, *стіл* – ч. р., *шафа* – ж. р., *крісло* – с. р.). Категорія роду прикметників об'єднує форми прикметника: прикметники змінюються за родами (наприклад, *новий* – *нова* – *нове*).

3. *Граматичні категорії словесних позицій об'єднують і за якою-*

небудь спільною ознакою ототожнюють різні повнозначні слова, які займають ту саму позицію (місце) у висловленні. Під позицією слова у висловленні розуміємо відношення між словами, що стандартно повторюються у мовленні. До граматичних категорій словесних позицій треба віднести члени речення, а також такі явища, як вставні слова, звертання, відокремлення та ін.

4. *Грамматичні категорії словесних конструкцій* об'єднують і за якою-небудь спільною ознакою ототожнюють різні висловлення. Такою спільною ознакою є стандартні схеми, за якими висловлення будуються в процесі мовлення (наприклад, конструкції розповідного, питального та спонукального речень; складного та простого; складносурядного, складнопірядного й безсполучникового речень тощо).

Грамматичні категорії слів і словесних форм – це морфологічні категорії, а категорії словесних позицій і словесних конструкцій – синтаксичні.

1. *Що таке граматична категорія?*

2. *У які типи об'єднують граматичні категорії? Схарактеризуйте ці типи.*

5.4. Способи вираження граматичних значень

Будь-яке граматичне значення слова, сполучення слів або речення так чи так має бути вираженим. Залежно від місця формальної операції розрізняють синтетичні та аналітичні способи вираження граматичних значень.

Синтетичні способи вираження граматичних значень: формальні зміни, які відбуваються в межах повнозначних слів.

Основні типи:

I. *Зміна морфемного складу* – похідна форма відрізняється від вихідної кількістю та якістю морфем.

Афіксація:

а) суфіксація – наприклад, рос. *красивый* – *красивейший*, укр. *написати* – *написаний*;

б) префіксація – наприклад, укр. *писати* – *написати* (вид дієслова);

в) інфіксація – наприклад, індонез. *tani* «плакати» – *tomani* (дієприкметник) «той, хто плаче»;

г) трансфіксація – наприклад, іврит. *kataṽ* «писав» – *kotev* «пише»;

д) префіксально-суфіксальний спосіб (конфіксація) – наприклад, нім. *taschen* «робити» – *gemacht* «зроблений» (крім префікса *ge-*, для слабких дієслів виступає і суфікс *-t-*);

е) флексивний спосіб (традиційна зовнішня флексія) – флексія може

стояти в кінці слова (після кореня) – наприклад, укр. *говорю, говориш*, а може – перед коренем, на початку слова – наприклад, банту, луганда *n-kola* «роблю», *o-kola* «робиш».

II. **Фонетичне варіювання морфем** – морфемний склад при цьому не змінюється, змінюється лише звукове оформлення деяких морфем або всього слова.

1. **Грамматичні чергування (внутрішня флексія)** – часткова зміна звукового складу кореня: наприклад, рос. *убегают* – *убежат* (недоконаний – доконаний вид дієслова).

У деяких мовах виділяються такі різновиди внутрішньої флексії, як *аблаут* і *умлаут*:

а) *аблаут (апофонія)* – граматичне чергування кореневих голосних. Цей термін використовують для позначення чергувань голосних у системі дієслів та дієслівних утворень. Розрізняють **аблаут якісний** – один звук замінює звук з іншими фонетичними ознаками (наприклад, англ. *бігти (текти)*: теперішній час – *run* ~ [ран], минулий час – *ran* ~ [рен]; англ. *тримати* – теперішній час – *hold* ~ [холд], минулий час – *held* ~ [хелд]) – та **кількісний** – чергуються довгі та короткі звуки однакової якості (наприклад, лат. *vīdeo* «дивитися, бачити, пізнавати» – *vīdī* «побачив»);

б) *умлаут* – трапляється в германських мовах – чергування голосних під час утворення форм множини; у коренях в однині – голосні заднього утворення, а у множині – переднього (т. зв. «пересунення»): наприклад, нім. *Mutter* «мати» (однина) – *Mütter* «матері» (множина).

2. **Суплетивізм, або суплеція** (латин. *suppleo* – «доповнюю») – повна зміна звукового складу кореня: наприклад, укр. *я* – *мене*; рос. *иду* – *шёл*.

3. **Спосіб наголосу** – виступає тільки в мовах з вільним наголосом: наприклад, рос. *носите* – *носите́*, укр. *ноги* – *ноги́*.

III. **Повтор (редуплікація)**.

1. **Повна редуплікація** – повне повторення кореня або слова: наприклад, індонез. *orang* «людина» (однина) – *orang-orang* «люди» (множина); *hutan* «ліс» – *hutan-hutan* «ліси».

2. **Часткова редуплікація** – повторення частини кореня: наприклад, полінез. самоа *pofo* «живе» – *po-pofo* «живуть».

Аналітичні способи вираження граматичних значень – експоненти (показники) граматичних значень виходять за межі основної словоформи.

I. **Спосіб службових слів**. Використовуються частки (наприклад, рос. *писал* – *писал бы*), прийменники (наприклад, укр. *до мене* – *від мене*) або післялоги (наприклад, туркмен. *пландан дашары* «понад план»), артиклі (наприклад, франц. *un, le; une, la* – для розрізнення чоловічого та жіночого роду іменників в однині, *des, les* – для позначення множини), допоміжні дієслова (наприклад, рос. *буду скучать* – майбутній час), сполучники (наприклад, рос. *Шёл дождь. Было холодно. – Шёл дождь, и было холодно.*).

II. *Спосіб порядку слів* – наприклад, рос. *Дочь любит мать.* – *Мать любит дочь; Мой брат – учитель.* – *Учитель – мой брат.* (Порядок слів використовується для розрізнення синтаксичних відношень.)

III. *Спосіб інтонації* – наприклад, укр. *Ти підеш додому.* – *Ти підеш додому?*; рос. *Казнить, нельзя помиловать!* – *Казнить нельзя, помиловать!*

IV. *Спосіб граматичного зв'язку* – граматичні значення незмінних слів визначаються за формою зв'язаних з ними слів – наприклад, рос. *чёрный кофе.*

1. *Що таке граматичні способи?*

2. *На які групи поділяють граматичні способи? За якою ознакою здійснюється цей розподіл?*

3. *Схарактеризуйте всі граматичні способи. Наведіть свої приклади.*

4. *На прикладі поданих слів мови бонток (Філіппінські острови) та їхніх значень в українській мові поясніть, який вид афікса використовують у названій мові для утворення дієслів: **fikas** – сильний / **fumikas** – ставати сильним; **kilad** – червоний / **kumilad** – ставати червоним; **bato** – камінь / **bumato** – ставати каменем.*

*Перекладіть українською мовою слово **pumusi**, якщо **pusi** означає «бідний». Утворіть відповідне дієслово від прикметника **nitad** «темний». Знайдіть іменник, що відповідає дієслову **fumusul** «ставати ворогом».*

5. *Німецьке слово **Die Losung** – жіночого роду. Російське слово **лозунг** походить від цього німецького слова. Визначте, чому в російській мові це слово змінило рід.*

6. *Подано слова з мови канурі (Нігерія) з їхнім перекладом англійською мовою. Виділіть у цих словах афікси й визначте їхнє приблизне значення. До якого виду афіксів вони належать: **gana** – **small** / **nemgana** – **smallness**; **kura** – **big** / **nemkura** – **bigness**; **kurugu** – **long** / **nemkurugu** – **length**; **karite** – **excellent** / **nemkarite** – **excellence**; **dibi** – **bad** / **nemdibi** – **badness**.*

*Яким словам у мові канурі відповідатимуть англійські слова **sweetness** та **good**, якщо до **sweet** відповідником є **keji**, а до **goodness** – **nemnela**?*

7. *Подано слова мовою ганда (Уганда) з їхнім перекладом українською мовою. Виділіть у цих словах афікси, з'ясуйте їхню семантику та визначте, до якого виду афіксів вони належать: **omukazi** – жінка / **abakazi** – жінки; **omusika** – спадкоємець / **abasika** – спадкоємці; **otuwala** – дівчинка / **abawala** – дівчатка; **omulenzi** – хлопчик / **abalenzi** – хлопчачки.*

*Яке слово в мові ганда відповідає українському слову «двійник», якщо формі «двійники» відповідає слово **abalongo**?*

8. Подано слова мовою ілокано (Філіппінські острови) з їхнім перекладом українською мовою. Поясніть, як у цих словах виражено значення множини: **talon** – поле / **taltalon** – поля; **dalan** – дорога / **daldalan** – дороги; **ulo** – голова / **ululo** – голови.

Утворіть форму множини від слова **mula** «рослина». Знайдіть форму однини **tawtaw** «вікна».

9. Визначте способи вираження граматичних значень: укр. **писати** – **написати**, **білий** – **біліший**, **рука** – **руки**, **рукі**, **під столом** – **перед столом**, **бути** – **є**, **Сьогодні тепло**. – **Сьогодні тепло?**; англ. **tooth** ~ [*'tu:θ*] – **teeth** ~ [*'ti:θ*] (зуб – зуби); їдиш **кас** – **кес** (кішка – кішки / одн. – множ.) **tuch** – **ticher** (хустка – хустки / одн. – множ.); рос. **посылаьт** – **послаьт**, **бежасьт** – **бегу**, **буду бежасьт**, **хороший** – **лучше**, **Платье задело весло**. – **Весло задело платье**; япон. **јама** – **јама-јама** (гора – гóри); каз. **барды** – **бармады** (він пішов – він не пішов); нім. **kaufen** – **gekauft** (купувати – куплений); іврит (**hu**) **bodek** – **badak** (перевіряє – перевіряв).

10. Подано слова фінською мовою та їхні переклади українською мовою у переплутаному порядку. З'ясуйте, який переклад відповідає кожному фінському слову: **kaivolta**, **avannolla**, **huoneesta**, **avannolta**, **kaivossa**; **біля ополонки**, **від ополонки**, **у колодязі**, **від колодязя**, **з кімнати**.

5.5. Частини мови

Найбільш загальними й необхідними в граматиці кожної мови категоріями є частини мови.

Уперше чітку схему частин мови стосовно своєї мови встановили грецькі александрійські вчені в II ст. до н. е.; з невеликими змінами цю схему повторили римляни стосовно латини. Завдяки ролі латинської мови для культури середньовіччя цю античну схему стали застосовувати й для описання граматики нових європейських мов, а пізніше й колоніальних, що до сьогодні збереглося в шкільних граматиках, де граматичні категорії різних мов намагаються пристосувати до раніше вибраної античної схеми, не враховуючи реальних відмінностей, які є в різних мовах.

Питання про частини мови має довгу історію. Почалася вона для Європи в античній Греції V – IV ст. до н. е. Платон у діалозі «Кратил» зробив спробу класифікувати слова на логічній основі. У мові Платон виділив 2 частини мови – ім'я (ονομα) та дієслово (ρεμα). Аристотель у «Поетиці» виділив 8 частин мови: елемент (тобто звук), склад, сполучник, член, ім'я, дієслово, відмінок і речення (= мовлення, тобто зв'язне мовлення будь-якого розміру). При цьому елемент – «звук, який не має самостійного значення, що вказує на початок, кінець або поділ речення».

До сполучників за смыслом викладу можна віднести і займенник, і власне артикль. Основні частини мови (й одночасно члени речення) – ім'я та дієслово. Ім'я не має відтінку часу, дієслово має. Імена та дієслова можуть мати відмінки. У «Риторичі» Аристотель виділив 3 частини мови: імена, дієслова (їм притаманне самостійне значення) та сполучники (вони виконують певні граматичні функції). Стоїки (Хрисип, Кратес Малоський та ін.) поділяли слова на 5 частин мови: дієслово, сполучник, член, ім'я власне та ім'я загальне. Александрійці (Аристарх Самофракійський, Діонісій Фракійський, Аполоній Дискол) виділяли 8 частин мови: ім'я – відмінювана частина мови; дієслово – невідмінювана частина мови; дієприкметник – слово, що має стосунок до особливостей дієслів та імен; член (артикль) – відмінювана частина мови, що може стояти перед відмінюваними іменами та після них; займенник – змінюється за особами й уживається замість імені; прийменник – стоїть «перед усіма частинами мови в складі слова й у складі речення»; прислівник – невідмінювана частина мови, що пояснює дієслово або додається до нього; сполучник – частина мови, яка пов'язує й упорядковує думку. Римляни в I ст. н. е. виділили ще одну частину мови – вигук.

Поділ на 9 частин мови протримався з деякими змінами протягом усього середньовіччя, дійшов до нових часів та зберігається й досі в традиційній граматиці. Головний його недолік у тому, що він придатний не для всіх мов світу, а лише для індоєвропейських.

У XIX та XX ст. з'явилися спроби протиставити недосконалому поділу слів на частини мови точнішу класифікацію слів. Відштовхуючись від традиційної класифікації, де не досить чітко розмежування деяких частин мови частково зумовлене змішуванням двох аспектів – значеннєвого та структурного, що були прийняті в римській граматиці Варрона (I ст. до н. е.) і пізніше в слов'янських граматиках, аж до граматики Мелетія Смотрицького (XVII ст.), М. В. Ломоносов у «Російській граматиці» назвав 8 частин мови: ім'я (власне ім'я, прикметник і числівник), займенник, дієслово, дієприкметник, прислівник, прийменник, сполучник, вигук.

У кінці XIX ст. О. О. Потебня й П. Ф. Фортунатов висунули різні принципи класифікації частин мови. О. О. Потебня на перше місце поставив семантику частин мови, указавши також на їхню синтаксичну роль. П. Ф. Фортунатов побудував класифікацію частин мови на послідовному проведенні морфологічного принципу, назвавши класи слів (частини мови) формальними класами.

Подальші класифікації частин мови ґрунтувались на поєднанні принципів, які запропонували О. О. Потебня та П. Ф. Фортунатов (наприклад, класифікація О. М. Пешковського).

О. О. Шахматов в основу поділу частин мови поклав синтаксичний принцип з урахуванням морфологічних ознак, Л. В. Щерба запропонував

класифікувати слова за сукупністю морфологічних, синтаксичних і семантичних ознак.

Особливу класифікацію частин мови запропонував В. В. Виноградов. Його класифікація має багатогранний характер. В. В. Виноградов установив 4 основних структурно-семантичних типи слів: 1) слова-назви й займенники, що прилягають до них; 2) службові слова, або слова-зв'язки; 3) модальні слова й частки; 4) вигуки. До частин мови він відніс не всі слова, а лише ті, які є членами речення, тобто слова-назви.

Питання про частини мови, їхню кількість і принципи виділення досі остаточно не розв'язане, проте основу частин мови за будь-якої класифікації становлять слова, здатні виконувати номінативну функцію або бути вказівним еквівалентом назв.

Деякі частини мови визначають при цьому виходячи з лексичного, а не граматичного значення слів (назви предметів – іменники, назви дій і станів – дієслова тощо, на цій же підставі такі слова, як *перший, другий, третій* відносять до числівників). Проте питання про частини мови як про основні категорії граматики набагато складніше, у різних мовах наявна різна кількість частин мови, які по-різному співвідносяться одна з одною, а визначати їх потрібно граматично, абстрагуючись від власного та конкретного.

Частини мови утворюють у кожній мові **взаємопов'язану розчленовану систему**, де зв'язки різних частин мови різні, тому ставити всі частини мови в один ряд не правильно. Звична схема частин мови в російській та інших європейських мовах не підходить для багатьох мов Азії й Африки.

Так, наприклад, у китайській мові те, що в індоєвропейських мовах визначають як прикметники і дієслова, об'єднано в більш широку категорію **предикатива**, тоді як, наприклад, у російській мові прикметники поєднуються з іменниками як імена на протизагу дієслову.

Загальна схема частин мови в китайській мові може бути подана в такому вигляді:

А.

I. Ім'я

1. Іменник

2. Числівник

II. Предикатив

1. Прикметник

2. Дієслово

Б.

Прислівник

Сам підхід до визначення частин мови в китайській мові відрізняється від відповідного підходу в російській мові, тому що слова в китайській мові зазвичай не мають зовнішніх, морфологічних ознак,

характерних для слів російської мови; для визначення, до якої частини мови належить те чи те слово в китайській мові, доводиться обмежуватись двома ознаками: 1) яким членом речення є слово; 2) з якими розрядами слів певне слово може чи не може сполучатися.

Слова як будівельний матеріал, знаходячись у розпорядженні граматики, отримують насамперед значення тієї чи тієї частини мови, що виявляється не лише в їхньому синтаксичному вживанні та властивості чи невластивості до тих чи тих сполучень, а й у їхніх морфологічних властивостях, як словотвірних, так і словозмінних; загальну віднесеність до тієї чи тієї частини мови визначає граматичне значення певної категорії, тобто частини мови.

Тому, наприклад, дієслова в російській мові – це слова, які виражають незалежно від свого лексичного значення будь-які дії, стан, становлення як процес, стверджувальний і заперечний, передбачуваний, бажаний тощо, співвіднесений із будь-яким утворювачем (особовим чи безособовим), процес, що відбувається у співвідношенні з часом мовлення, в умовах виду, як такий, що може мати відношення до об'єкта, тобто як слово, яке має форми способу, особи (і числа), часу, виду, способу, може бути, як відомо, присудком у реченні, узгоджуватись із підметом, керувати додатком та визначатися обставинами. У процесі кваліфікації того чи того слова як частини мови слід звертати увагу на його морфологічні властивості як стосовно словозміни, так і стосовно словоутворення, тому що різні частини мови не тільки мають різні словозмінні парадигми, а й різний напрямок «словоутворення», що також утворює парадигму. Так, у російській мові прикметник легко утворюється від іменника за певними моделями, пов'язаними з певними афіксами (*кінь* – *кінський* – *кінний*); вивчення цих «словотвірних потенцій» слів є дуже важливим для визначення частин мови. Стосовно синтаксичного критерію слід ураховувати як те, «яким членом речення виступає слово», так і критерій «сполучуваності», на підставі якого можна сказати, що в прикладах *Він зник весело сміятися* і *Сьогодні мені так весело сміятися* слово *весело* – дві різні частини мови, тому що перше *весело* – означуваний член при інфінітиві, а друге *весело* означальний член при тому самому інфінітиві.

Деяких пояснень потребує питання про частини мови, які в одних посібниках розглядають як граматичні категорії (поряд із категоріями роду, часу, числа тощо, пор. підручники О. О. Реформатського та Б. М. Головіна), в інших – як особливу лексико-граматичну категорію (див. роботи Р. О. Будагова). Частини мови та граматичні категорії слід розмежовувати як різні явища. Причиною цього є не просто терміни – можна назвати іменник, дієслово граматичними категоріями, але певно, що і в цьому випадку вони будуть відрізнятися від таких граматичних категорій, як рід, число, час тощо. І відмінність полягає, зокрема, у тому, що частини мови об'єднують слова як лексеми (наприклад, іменник – це в

російській, українській мовах *будинок, людина, краса, стрибок* у всій сукупності їхніх граматичних форм), тоді як граматична категорія (на думку деяких мовознавців) – це об'єднання граматичних форм слів (наприклад, граматична категорія називного відмінка іменників у російській, українській мовах – це набір окремих форм указаних лексем). Класифікація частин мови може відбуватися на основі різного набору ознак – морфологічних, синтаксичних, семантичних, і це необхідно враховувати під час порівняння різних частин мови.

Частини мови, так само як і граматичні категорії, характеризуються деяким узагальненим значенням; наприклад, в українських, російських іменників це значення предметності, субстантивності (*білизна*), у дієслів – процесу, який розвивається в часі (*біліти*), у прислівників – ознаки процесу чи іншої ознаки (*біло*) тощо. Хоч про природу цього узагальненого значення (лексичне або граматичне?) є прямо протилежні думки, значення предметності, процесуальності, постійної ознаки тощо цілком відрізняються від таких значень, як «відношення до моменту мовлення» (граматична категорія часу дієслова), «одичність чи множинність предметів, названих словом» (категорія числа іменників) тощо, і багато хто з лінгвістів тлумачать категоріальні значення частин мови як абстраговані лексичні значення.

Поряд із загальним категоріальним значенням, яке притаманне всім словам тієї або тієї частини мови незалежно від їхніх власних лексичних значень (пор. іменники *будинок* = «предметність»+ «предмет», *людина* = «предметність» + «жива істота», *краса* = «предметність» + «ознака», *стрибок* = «предметність» + «дія»), слова однієї частини мови поєднані також набором спільних граматичних категорій, які так чи так зумовлені категоріальним значенням частини мови. Так, граматична категорія числа, маючи граматичне значення «одичність або множинність предметів», характеризує в російській та українській мовах саме іменник, категоріальне значення якого – «предметність», але не прикметник або дієслово.

Саме тому ті самі, здавалося б, граматичні категорії мають у слів різних частин мови різне значення, наприклад, категорія числа іменників і прикметників у російській та українській мовах. В іменників категорія числа показує в найбільш типових випадках реальну різницю в кількості предметів, позначених іменами (пор. *лист* – *листя*, *листя*). У прикметників (як і в дієсловах у формі минулого часу) категорія числа є суто погоджувальною, формальною, вона вказує лише на те, що певний прикметник пов'язаний з іменником, який означає один предмет або багато предметів: *зелений лист* – *зелене листя*. Ніякої реальної різниці в указаній ознаці форми однини та множини не передають – *зелене* не «зеленіше», ніж *зелений*.

Крім загальних граматичних категорій, словам однієї частини мови

властиві також деякі спільні способи словотворення і, що є дуже важливим, спільні синтаксичні особливості – певна функція в реченні, певне місце в ньому і певні регулярні зв'язки з іншими категоріями слів. Саме синтаксичні ознаки висуваються на перший план і набувають вирішальної ролі під час класифікації граматичних класів у мовах аналітичного типу (пор. китайську, в'єтнамську та ін.).

У будь-якій мові слова, напевно, не однорідні за своїми синтаксичними функціями, і тому можуть бути розподілені за деякими лексико-граматичними класами, але виражається функціональна неоднорідність слів у різних мовах по-різному. Так, в аналітичних мовах неоднорідність слів має вираження не в їхньому морфологічному оформленні, а в їхніх синтаксичних властивостях, і ці чітко розмежовані синтаксичні характеристики (функція в реченні, місце в реченні стосовно інших слів, сполучуваність з одними, а не з іншими словами тощо) дають змогу класифікувати слова за частинами мови, незважаючи на їхню омонімічність з морфологічного погляду.

Наприклад, у китайській мові слова типу *шо*, *чи*, *сяо* сполучуються з *во* «я», але не сполучуються з *і-тяо* «одна річ, один»: трапляються *во шо* «я говорю», *во чі* «я їм», *во сяо* «я сміюсь», але *і-тяо шо* (або *і-тяо чі* або *і-тяо сяо*) у мові не можливе. Навпаки, є категорія слів типу *туй* «нога» або *лу* «дорога», які сполучуються з *і-тяо*: *і-тяо туй* «одна нога», *і-тяо лу* «одна дорога», але не з *во* «я». Уже цього достатньо, щоб уважати ці слова різними частинами мови.

Отже, у будь-якій мові є певна класифікація слів та система частин мови.

Так, у мовах австралійських аборигенів загалом досить слабо диференціюються слова предметні та процесуальні (на відміну від багатьох індоєвропейських мов, де ім'я та дієслово протиставлені досить чітко), і часові та модальні закінчення «дієслів» виявляють більшу подібність до відмінкових закінчень «іменників». Водночас чітко виділяється група вказівних займенників й особливо група вказівних займенників, які мають форми однини, двоїни (іноді навіть троїни) і множини й так звані ексклюзивні та інклюзивні форми (такі, що передбачають і не передбачають мовця).

Наприклад, займенник першої особи має форми, спрямовані лише на мовця – «я», «ми», і передбачають, окрім мовця, ще й співрозмовника та інші особи – «я з тобою», «ми з вами».

Але для того, щоб побачити своєрідність граматичних класів у мовах світу, зовсім не обов'язково звертатися до фактів таких далеких та екзотичних мов, як мови австралійські, – достатньо співставити частини мови в будь-яких інших мовах, навіть неспоріднених, таких, як російська та болгарська (або українська й англійська, українська та німецька).

1. Що таке частини мови?
2. Схарактеризуйте критерії виділення частин мови.
3. Як розвивалося вчення про частини мови, які критерії їх виділення були запропоновані?
4. Які слова залишаються поза частинами мови? Чому?
5. Якими частинами мови є слова в поданих реченнях? Поясніть свою відповідь: **Упевненість і шлях ясний – це половина діла будь у чому. Німотний кипарис, хорошиий мій знайомий, суворо зводиться в мінливі небеса (М. Рильський). Ліс ще дрімає в предранішній тиші (М. Коцюбинський).**

5.6. Словосполучення та речення

Словосполучення – це поєднання двох або більшої кількості самостійних слів, зв'язаних за змістом і граматично на основі підрядного зв'язку, що виражає єдине, але розчленоване поняття і являє собою складне найменування явищ об'єктивної дійсності (*лінивий студент, швидко писати, дівчинка шести років*).

Словосполучення виконують номінативну функцію.

До складу словосполучень у термінологічному сенсі не входять сполучення незалежних один від одного, рівноправних компонентів (наприклад, *весело й цікаво*); так звані предикативні пари (наприклад, *діти гуляли*), складові частини яких (підмет і присудок) із характерною для них інтонацією відносної закінченості висловлення являють собою синтаксичний мінімум двоскладного речення; фразеологізми (наприклад, *бити байдики*); синтаксично зв'язані сполучення, що утворюють синтаксичну єдність, яка не розкладається (виступають одним членом речення; наприклад, *дві дівчини, кілька листів*).

Типи словосполучень

1. За частиномовною віднесеністю головного слова:
 - дієслівні (*говорити посміхаючись, повільно йти, відбігти до вікна*);
 - іменні:
 - а) субстантивні, або іменникові (*купівля подарунків, повернення додому, важливе рішення, бажання працювати, наша група*);
 - б) ад'єктивні, або прикметникові (*готовий допомогти, досить цікавий*);
 - адвербіальні, або прислівникові (*дуже весело, особливо цікаво*).
2. За наявністю службових слів:
 - прийменникові (*покласти на стіл*);
 - безприйменникові (*звуки музики*).
3. За кількістю обов'язкових компонентів (за структурою):
 - прості – складаються зазвичай із двох самостійних слів (головного й залежного). Просте словосполучення може бути й недвослівним, якщо

головне слово поширюється цілісним синтаксичним або фразеологічним сполученням, а також за допомогою аналітичної граматичної форми, або якщо з таких частин складається головна частина словосполучення (*людина із сивим волоссям = сивоволоса людина, найбільш просте рішення = найпростіше рішення, узяти участь у змаганні*); семантично ці словосполучення прості, а в синтаксичному плані примикають до складних;

- складні – словосполучення, що являють собою поширення словосполучення цілим іншим словосполученням або поширення словосполучення іншим словом (*перевірка домашньої роботи, наш новий учитель*). Часто в складних словосполученнях залежні слова визначають головне з різних боків (*відпочивати (коли?) влітку (де?) на півдні*).

4. За видами відношень у словосполученні:

- означальні (атрибутивні): *весняний день, сукня сестри, народ-переможець*;
- об'єктні: *читати книгу, відповідь братові*;
- обставинні: *швидко бігти, занадто повільно*.

5. За видами зв'язків у словосполученні:

- із узгодженням (залежне слово стоїть у тій самій граматичній формі, що і головне): *моя сестра, веселого свята*;
- із керуванням (головне слово вимагає від залежного певної граматичної форми): *навчати мови, купівля товарів*;
- із приляганням (залежне слово – незмінне, зв'язок здійснюється за змістом): *змусити вивчити, вельми цікавий*.

Речення – це головна синтаксична одиниця мови й головна синтаксична категорія. Речення відрізняється від інших одиниць мови (тобто від фонем, морфем, слова, словосполучення) тим, що несе в собі комунікативну функцію. Як відомо, ні фонем, ні морфем, ні окремі слова, ні словосполучення не здійснюють актів комунікації поза реченням, тобто ці одиниці мови самі по собі не комунікативні. Отже, тільки речення є самостійно комунікативним.

Речення не завжди передає завершену думку. У мові немає ніяких об'єктивних показників завершеності – незавершеності думки, і багато речень логічно виявляються незавершеними: *Приїхали вчора; Він знову не в дусі; А кому ти подарував?* Речення передає окрему думку, тобто таку, яка формально відділена від сусідніх з нею думок і може бути самостійно передана за один акт комунікації. Але не обов'язково, щоб речення передавало окрему думку. Такі речення, як *Пішли; Ай-ай-ай; Оце так; Т-ссс; Ого!*, виражають не думки, а інші акти свідомості, наприклад, емоційні, вольові. Це означає, що не можна визначити речення, спираючись тільки на його відношення до мислення.

Речення – це найменша комунікативна одиниця мови. Відрізок мовлення може складатися з кількох комунікативних одиниць, тобто з відповідної кількості речень.

У сучасній науці тенденція до розмежування одиниць мови й одиниць мовлення: слово в мові (лексема) і слово в мовленні (слово), фонема (у мові) і звук (у мовленні) тощо. Наприклад: *Сонце зігриває землю; Хлопчик читає книжку; Гай дає прохолоду* – маємо три речення чи одне? Конструкція, схема в цих реченнях одна, а реальних висловлювань три. Чи не доцільно розмежовувати речення й висловлювання? Тоді можна більш точно уявити речення: у мові – це одне, а в мовленні – це зовсім інше. У мові – це певна граматична конструкція, модель (підмет + присудок + прямий додаток), а в мовленні – це модель, заповнена певними словами.

Одиниці мови відтворювані й застосовувані для вираження нової інформації. Відтворюються в мовленні фонemi, морфеми, слова, словосполучення. Речення як одиниця мови є відтворюваним, воно повторюється в мовленні, одержуючи певне лексичне наповнення. Висловлювання як одиниця мовлення не може бути відтворене для вираження нового змісту: цьому заважають певні слова, що вже заповнили граматичну конструкцію. Висловлювання – це один з мовних варіантів речення; речення реально функціонує у формі висловлювання. Речення – це граматичний кістяк, використовуваний для утворення різних висловлювань. Якщо не розмежовувати речення й висловлювання, та складно зрозуміти, як різні речення (висловлювання), що мають різне лексичне наповнення та виражають різний зміст, могли б бути об'єктом вивчення граматики (адже граMATика має стосунок до загальних ознак і властивостей індивідуальних явищ мови). Граматику в реченні цікавить конструкція, модель, а не лексичне наповнення цієї конструкції.

Речення (і висловлювання як реалізація речення) має синтаксичні категорії комунікативності, модальності й предикативності, які реалізують його граматичну природу. Кожна з цих категорій має внутрішній (значення) і зовнішній (формальні показники) аспекти.

Категорія комунікативності передає комунікативну мету автора мовлення, тобто мету повідомити про щось іншим людям. Така комунікативна настанова висловлювання необхідна для того, щоб слухач або читач погодився чи не погодився з висловлюванням. Немає жодного речення (висловлювання), яке було б позбавлене комунікативної настанови, а отже, категорії комунікативності. Зовнішнім показником цієї категорії є (наприклад, в українській, російській, німецькій, італійській, угорській, татарській мовах) насамперед інтонація. Саме за допомогою інтонації стає зрозуміло, відбулося чи ні висловлювання, здійснений чи ні комунікативний намір автора мовлення.

Категорія модальності своїм значенням виражає найзагальніші відмінності ставлення людини до змісту висловлювання, до того, що за висловлюванням стоїть насправді.

Зміст висловлювання може сприйматися як реальний або нереальний, наприклад: *Вона принесла книгу* (реальна модальність); *Приніс би ти книгу* (нереальна модальність, бажана дія). Цей зміст мовець може стверджувати або заперечувати; зміст висловленого можна жадати, передбачати, вимагати, запитувати про нього. Звідси розподіл усіх речень (за значенням категорії модальності) на розповідні (стверджувальні і заперечні), питальні, спонукальні, окличні та ін.: *Весна наступила; Дівчинка — чорноока; Два по вісім — шістнадцять; Урок не вивчений; П'ять не ділиться на два без залишку; Подруга не прийшла; Що нового в газетах?; Де ж хлопчик?; Принеси мені води; Нехай вони увійдуть; Як добре!; Як вам не соромно.* У тому ж реченні (висловлюванні) можуть сполучатися кілька модальних значень – розповідність і бажаність, питальність і окличність тощо. Зовні це виражається відмінностями інтонації і деякими особливостями конструкції (питальними і окличними словами, частками й т.ін.). У різних мовах модальність виражена по-різному.

У мовознавстві є багато праць, присвячених **категорії предикативності**. Але й дотепер наука не виробила єдиного погляду щодо цієї категорії, хоч вона добре відома й вивчається в середній школі: це та категорія, яку передає сполука присудка з підметом. Іноді її називають категорією присудковості. Очевидно, що в індоєвропейських, фіно-угорських, тюркських і багатьох інших мовах категорія предикативності позначає виділення буттєвої ознаки в граматично незалежному предметі висловлювання (тобто в тому предметі, що позначений підметом). Наприклад, зіставимо висловлювання *Видався сонячний день* і *Цей день – сонячний*. Слово *сонячний* позначає ознаки предметів, але ці ознаки не є рівнозначними й у структурі висловлювань, і в структурі виражених висловлюваннями думок. Так, у першому висловлюванні *сонячний* позначає таку ознаку, що нічого не повідомляє про існування дня, ця ознака наявна у свідомості поза часом, відношення свідомості до цієї ознаки не виражене. У другому висловлюванні *сонячний* повідомляє про те, що день є, сама ознака розкриває це буття дня, він є у свідомості в часі, свідомість стверджує наявність цієї ознаки в предмета. Розглянемо ще один приклад: у висловлюванні *Високі зелені липи, що розкинули свої пишні крони, не шелехнуться* про підмет *липи* зазначено, що вони високі, зелені, що вони розкинули свої пишні крони, що вони, нарешті, не шелехнуться. Предикативними відношеннями зв'язані тільки два члени – *липи* й *не шелехнуться*, тому що тільки це відношення передає зв'язок буттєвої ознаки з предметом.

Зовнішнім показником категорії предикативності є зв'язок присудка з підметом. В односкладних реченнях виразником категорії предикативності виявляється головний член речення, при цьому відношення «предмет – його буттєва ознака» не розчленовано.

Значення реальності – нереальності виявляється в часовому плані, тому модальність тісно пов'язана з часом, наприклад: *Знання – сила; Ми працюємо в школі* (теперішній час). *Діти проспали грядку* (минулий час). *Книгу принесуть завтра* (майбутній час).

Важливим є питання про співвідношення категорій предикативності та модальності.

На думку багатьох дослідників, категорія модальності у її зв'язку з категорією часу становить категорію предикативності.

Предикативність називають граматичним значенням речення.

У шкільному курсі традиційно розглядають такі **члени речення**: підмет, присудок, додаток, означення, обставина. У конструкції речення розрізняються загальні відношення між предметами і їхніми ознаками: 1) незалежне відношення предмета до чого-небудь – зазвичай до ознаки, тому що синтаксис нібито «знімає» розходження між іменниками, прикметниками й дієсловами, якщо, наприклад, вони займають позицію, присудка (підмет); 2) залежне відношення предмета до чого-небудь – як правило до процесу або предмета (додаток); 3) напівзалежне відношення ознаки до предмета (присудок); 4) залежне відношення ознаки до предмета (означення); 5) залежне відношення ознаки до ознаки (обставина).

Отже, доцільно подати такі визначення членів речення: підмет – це граматично незалежний член речення, що позначає предмет; додаток – граматично залежний член речення, що позначає предмет; присудок – граматично напівзалежний член речення (залежить тільки від підмета), що позначає буттєву ознаку предмета; означення – граматично залежний член речення, що позначає ознаку предмета; обставина – граматично залежний член речення, що позначає ознаку іншої ознаки (тобто процесу, властивості, якості тощо).

Традиційно члени речення розподіляють на головні та другорядні. Роль головних і другорядних членів у побудові висловлювання і відображенні в ньому дійсності різна. Об'єднання підмета і присудка достатньо для того, щоб передати повідомлення про ту чи ту подію: *Птах летить; День – морозний; Ми піонери*. Об'єднання другорядних членів недостатньо для того, щоб передати повідомлення про що-небудь: *у морозний день; зацікавленими новими науками; лимонів із сильним запахом; найвищою мірою незадовільно; пробігаючи по біговій доріжці*. Бувають і такі речення, у яких може й не бути головних членів: *Куди ти йдеш? – У школу; Де ж ви були? – На річці*. Неповні речення можливі тільки тому, що вони співвіднесені з повними, або з добре відомою реальною ситуацією, називати яку мовцям немає потреби.

Отже, для передачі повідомлення необхідне те значення, що виражається головними членами. Тому головні члени і формально, і за граматичним значенням є центрами структури речення. Без них не можна побудувати речення. Без другорядних членів речення в принципі можливі, хоч потреби спілкування й змушують «розгортати» речення, тобто ускладнювати головні члени тими чи тими другорядними членами речення.

Синтагма (від лат. *synagma* – «дещо з'єднувальне»). Граматична структура речення припускає його членування на відрізки (синтагми) у кількох місцях, а конкретна інформація, «вкладена» мовцем у синтаксичну конструкцію, вибирає з кількох можливостей членування лише одну, яка найбільше відповідає завданням спілкування.

Синтагма – це відрізок висловлювання між сусідніми паузами, що передає членування його змісту і його синтаксичної структури відповідно до відображуваної у висловлюванні дійсності та виражає ставлення до неї мовця.

Речення й судження, актуальне членування речення. Теорія синтагми стикається з питанням про співвідношення одиниць мислення (понять, суджень та умовиводів) і речення.

Речення – це така мовна форма, у якій живе й розвивається думка людини. Сама по собі форма малорухома, але вкладена в цю форму думка мінлива й динамічна. Тому синтаксичне й значеннєве членування речення (висловлювання) далеко не завжди й далеко не в усьому збігаються або відповідають одне одному. Саме тому все частіше наука звертається до змістового членування речення, що відбиває роботу думки мовця. Таке членування одержало назву актуального. Сутність такого членування полягає в тому, що воно розрізняє те, про що повідомляється, і те, що повідомляється. Частина висловлювання, що виражає те, про що повідомляється, називають «данним» (основа висловлювання), а частина висловлювання, що виражає те, що повідомляється, – «новим» («ядро» висловлювання), наприклад: *Космонавт Леонов / прибув на космодром Байконур; Сильні морози / протримаються ще два тижні; Ми їдемо на захід / завтра ранком; Причина його успіхів / у його працьовитості.* У сполученні «даного» (відомого) і «нового» (невідомого) вбачають саму основу комунікації.

Типи речень. Конструкції речень не однакові, розрізняють і виражені в них граматичні значення. Це дає підставу розвивати вчення про типи речень, що допомагає опануванню рідної та іноземної мов, а також машинному перекладу й автоматичній обробці тексту.

За структурою, у різних мовах виділяють прості і складні речення. Прості речення не членуються на частини, які можуть стати висловлюваннями: *Летить птах; По улицям слона водили, как видно, напоказ...* (І. Крилов). Складні речення членуються на частини, і кожна з

них може стати окремим висловлюванням: *Гремела атака, и пули звенели, и ровно строчил пулемёт...* (М. Светлов); *Пускай потопал я в болотах, пускай замерзал я на льду, но если ты скажешь мне снова, я снова всё это пройду* (М. Ісаковський). Висловлювання, що є частиною складного, певною мірою втрачає свою комунікативну самостійність і структурну завершеність.

Прості речення поділяють за структурними ознаками на двоскладні, односкладні; поширені, непоширені; особові, неозначені, безособові тощо.

Складні речення поділяють на сполучникові, безсполучникові; складнопідрядні, складносурядні; речення із сурядним і підрядним зв'язком. Складнопідрядні речення передбачають розподіл на речення із супідрядністю і речення з послідовною підрядністю. Речення із супідрядністю поділяють на речення із супідрядністю однорідною, неоднорідною; одночленною, розчленованою тощо. Розрізняють складнопідрядні речення з означальною, з'ясувальною, обставинною й іншими підрядними частинами.

За ознакою модальності (або за метою висловлювання) речення поділяють на розповідні, питальні, спонукальні. На цей розподіл «нашаровуються» два інших: за ознакою стверджувальності/заперечності логічного змісту висловлювання й за ознакою супроводу висловлювання емоційною оцінкою. Порівн.: *Артист співає* (розповідне, стверджувальне, неокличне). – *Артист не співає* (розповідне, заперечне, неокличне). – *Артист не співає!* (розповідне, заперечне, окличне); *Нехай артист співає* (спонукальне, стверджувальне, неокличне). – *Нехай артист співає!* (спонукальне, стверджувальне, окличне). – *Нехай артист не співає!* (спонукальне, заперечне, окличне). Тому, якщо брати до уваги не тільки головну модальність речень (ціль висловлювання), але й супровідну (стверджувальність / заперечність і окличність/неокличність), виділяють 12 типів висловлювань.

Типи речень у різних мовах. У сучасних мовах структурна класифікація речень збігається лише в одному. У всіх досить розвинених мовах є речення прості й складні; здебільшого в мовах, що мають писемність й обслуговують літературу, є розподіл складних речень на сполучникові й безсполучникові, складносурядні й складнопідрядні тощо. Водночас багато мов виявляють значну своєрідність у структурі речень, а отже, й у їхній структурній класифікації.

У російській мові порядок слів майже не впливає на відношення між членами речення; пор.: *Хлопчик читає книгу.* – *Книгу читає хлопчик.* Це означає, що структура українського речення характеризується відносною рухомістю взаємного розташування членів речення. Таку особливість мають далеко не всі мови. Так, у сучасній англійській мові структура речення характеризується відносно твердим взаємним розташуванням членів речення: на першому місці переважно стоїть підмет, на другому –

присудок, на третьому – додаток, на четвертому – обставина. Коли у висловлюванні не один додаток, тоді їхні місця також суворо визначені: спочатку стоїть непрямий додаток без прийменника, потім – прямий додаток і на третьому місці – непрямий додаток з прийменником; означення здебільшого стоїть перед означуваним ім'ям.

Однією з особливостей структури німецького речення є т. зв. рамкова конструкція. Вона викликає розрив тісно пов'язаних граматичних елементів, наприклад артикля й іменника (*das – Bild*) або частин складної форми присудка (*hat — gelebt*): *Das von dem Maler Repin geschaffene Bild* (картина, яку створив художник Репін); *Novikov hat früher in einer großen Stadt gelebt* (Новіков жив раніше у великому місті). У структурі німецького речення не допускають повторення заперечення (порівн. укр. *Ми ще нікуди не ходили*).

У кавказьких мовах, у мовах індіанців Північної Америки й у деяких інших мовах відома так звана ергативна конструкція речення (від гр. *ergates* – «діюча особа»). Ця конструкція змінює відмінок підмета залежно від перехідного дієслова-присудка; своєрідний у ній і відмінок додатка. Якщо присудок виражений неперехідним дієсловом, підмет, як правило, передається формою називного відмінка. Якщо ж присудок виражений перехідним дієсловом і при ньому є додаток, то формою називного відмінка (або формою, що збігається з формою називного відмінка) передається додаток, а підмет виявляється вираженим формою ергативного відмінка, що збігається формально з формою орудного або якогось іншого з непрямих відмінків. Так, у чукотській мові *Клявол чейвыркын* – «людина ходить», *Кора чейвыркын* – «олень ходить», а *Клявола кора нмыркынен* – «людина оленя вбила» (підмет змінив свою відмінкову форму, а додаток зберіг форму підмета, як і в реченні *Кора чейвыркын*). В аварській мові *Вац вачіана* – «брат прийшов», а *Вацас чу бичана* – «брат коня продав»; у другому реченні підмет виражений формою ергативного відмінка, а присудок погоджений з відмінковою формою прямого додатка.

Своєрідною є структура речення в інкорпоруючих (від лат. *incorporare* – «включати у свій склад», «приєднувати») мовах. Головна структурна особливість інкорпоруючих мов – досить широке використання ними морфологічного злиття кількох слів у складі одного словосполучення; унаслідок чого виникають нерозчленовані на слова морфологічні й синтаксичні комплекси, що відповідають словосполученням, а іноді й цілим висловлюванням. Наприклад, гиліяцьке речення *Урланвх чохудь* («хороша людина ловить рибу»). У висловлюванні два комплекси, кожний є тісним об'єднанням двох слів в одне ціле; причому другий комплекс містить у собі й особливий предикативний показник.

Наведені приклади типів речень у різних мовах розширюють уявлення про різноманітність їхньої синтаксичної структури, але водночас спостерігається чітко виражена структурна подібність між ними.

1. Що таке словосполучення? Яку функцію воно виконує?
2. Які сполучення слів не вважають словосполученнями в термінологічному сенсі? Чому?
3. Як класифікують словосполучення? Схарактеризуйте різні типи словосполучень.
4. Визначте типи зв'язків і відношень: **радісна посмішка, гілка яблуні, пізно повернутися, читати книгу, дівчинка-підліток.**
5. З поданих речень виписіть усі словосполучення, дайте їхню повну граматичну характеристику: **Давно за синю хмару сонце впало. Дикі каченята спокійно плавали зовсім близько в маленькому ставку.**
6. Наведено розмову трьох братів: Володі (старшого), Андрія (середульшого) та Мишка (молодшого) – та її переклад японською мовою (записаний спрощеною українською транскрипцією). У японському тексті є пропуски. Заповніть їх.
Андрій. **Володю, Боря цього літа відпочиває в лісі?**

Вородзя-сан, котосі-но нацу Боря-ва морі-ні ясумімас ка?

Володя. **Так, Андрію, Боря відпочиває в лісі. Мишко, Боря гуляє по лісу?**

Ее, Андорей-кун, Боря-ва морі-ні ясуму. Міся-кун, Боря-ва морі-ні сампосуру ка?

Мишко. **Ні, Володю, Боря рибалить.**

Ііе, Вородзя-сан, Боря-ва цурімас.

Андрій. **Мишко, Боря спить у наметі?**

..., Боря-ва тенто-ні немурі ка?

Мишко. **Ні, Андрію, Боря спить у човні. Андрію, намет знаходиться на березі?**

Ііе, Андорей-сан, Боря-ва боото-ні Андорей-сан, тенто-ва кісі-ні арімас ка?

Андрій. **Так, Мишко. Речі знаходяться в наметі. Мишко, Боря рибалить на березі?**

..., Моно-ва тенто-ні ару. Міся-...,?

Мишко. **Ні, Андрію, Боря рибалить у човні. Човен знаходиться у воді.**

..., ..., Боото-.. мідзу-ні арімас.

6. РОЗВИТОК МОВНОЇ СИСТЕМИ

Життя наших пращурів завжди вабило й зачаровувало своєю загадковістю. Не одне покоління істориків, етнографів, антропологів намагалося розгадати таємниці старовини. Посильний внесок у цю велику справу роблять і вчені-мовознавці. Адже мова – це безперервний зв'язок сучасного з минулим. Історію мови відбито насамперед у давніх писемних пам'ятках і сучасних діалектах; у діалектах є риси більш архаїчні, ніж у давніх рукописах. Правильне прочитання пам'яток старовини можливе лише як наслідок плідної співпраці вчених різних наук. Але пріоритет, звичайно, належить лінгвістам.

Як приклад розглянемо одне речення 1-го Новгородського літопису (XII – XIV ст.):

**Тои же осени много зла сѧ створи:
пови мразъ обильє по волості**

Які факти цікаві тут для нас з погляду мовної історії? У фонетиці це редуковані (**мразъ**) і носові (**сѧ**) голосні (на час створення пам'ятки зазначені написання були вже традиційними). У лексиці можна відзначити запозичений старослов'янське **мразъ** (порівняйте східнослов'янську лексему **мороз** з повноголоссям) і вживання слова **обильє** у конкретному значенні «непокошений, необмолочений хліб». У граматиці відзначимо наявність аориста (**пови**, 3 ос. одн.), уживання іменника **осени** (у функції обставини) у родовому відмінку, препозицію частки **сѧ**, що вживається окремо від дієслова (частка ще не стала дієслівним постфіксом).

На основі здобутих знань мовознавці доходять до цілком обґрунтованих висновків щодо походження мов та закономірностей їхнього розвитку. У пропанованому в навчальному посібнику автори намагалися якомога змістовніше висвітлити закономірності розвитку мов не тільки в сучасному тлумаченні; проаналізувати погляди українських та російських мовознавців XIX ст. – поч. XX ст. на розвиток мови, які є невід'ємною частиною європейської мовознавчої науки.

6.1. Виникнення ідеї мовного розвитку (кінець XVIII ст. – початок XIX ст.)

Твердження про те, що історизм і є тим принципом, який викликав до життя порівняльно-історичне мовознавство, у методологічному аспекті є найважливішим. Поява досліджень засновників порівняльно-історичного методу, до яких належать Ф. Бопп, Р. Раск, Я. Грім, О. Х. Востоков,

означала застосування до мовних явищ принципу історизму. Останнє було глибоко закономірним. Для кінця XVIII ст. – початку XIX ст. характерні грандіозні зміни в науковому мисленні, які відбувалися під знаком висунення та запровадження в практику ідей історизму та розвитку. Ці ідеї були не тільки наслідком самостійного розвитку біології та мовознавства, а й наслідком впливу філософії історії французьких просвітників і теорії походження мови Й. Гердера. Наукові досягнення першої половини XIX ст. відбито у філософських поглядах Ф. Шеллінга та Г. Гегеля. Твердячи, що кожне явище природи є продуктом дії протилежних сил, Ф. Шеллінг дійшов до визнання принципу загального зв'язку явищ. Ця теза була розвинена в діалектичному вченні Г. Гегеля, що стало філософською основою нового наукового руху, зокрема й в Україні та Росії. Філософська концепція Г. Гегеля багато в чому сприяла тому, що на початку XIX ст. історизм як певне осмислення явищ став характерною ознакою наукового мислення. Ідеї розвитку застосовують у вивченні історії народу, історії культури, релігії, права, літератури, мови. Розуміння того, що мова розвивається, що між мовними явищами в їхній зміні наявний такий зв'язок, остаточно склалося саме під впливом філософії Ф. Шеллінга та Г. Гегеля.

- 1. Який принцип є провідним у порівняльно-історичному мовознавстві?*
- 2. Назвіть засновників порівняльно-історичного методу у мовознавстві.*

6.2. Зовнішні і внутрішні чинники розвитку мови

Історія мови загалом тісно пов'язана з історією народу, суспільства. Проте якщо розглядати певні рівні мови (до основних рівнів належать фонетико-фонологічний, лексичний, морфологічний, синтаксичний), то далеко не завжди можна побачити залежність розвитку мови від розвитку суспільства. Так, зміну української дієслівної системи не можна пояснити тими змінами, які відбулися в житті народу, суспільства. Те ж саме слід сказати про втрату носових голосних у більшості слов'янських мов (у давніх слов'янських пам'ятках вони позначалися літерами **ѣ** «юс великий» і **ѣ** «юс малий»). Численні факти засвідчують, що багато мовних явищ розвивається всередині самої мови; вони постають як зумовлені її внутрішніми можливостями. Це дає підставу для розмежування зовнішніх і внутрішніх чинників (законів, закономірностей, тенденцій, причин, умов) розвитку мови. Зовнішні і внутрішні чинники нерідко взаємодіють.

Прикладом може слугувати таке фонетичне явище, як цокання. Воно властиве деяким російським діалектам і має певні різновиди. Зокрема, у частині діалектів замість **ц** і **ч** вживається африката **ц** (*улица, цистый* «чистий»), а в іншій частині – африката **ч** (*улича* «вулиця», *чистый*). Сутність цокання полягає саме в нерозрізненні двох африкат, у вживанні замість двох африкат однієї. Як виникло цокання? Унаслідок дії зовнішніх чи внутрішніх причин? М. І. Надеждін ще у 1837 р. висунув твердження про фіно-угорський субстрат цокання (про «запозичення» цокання з фіно-угорських мов). Ця ідея спиралася на факт поширення російської мови на територіях, які здавна населяли фіно-угорські народи: меря, мурома, мешера та ін. Ідею фіно-угорського субстрату підтримали І. О. Бодуен де Куртене та В. І. Чернишов. Пізніше з'явилася теза про внутрішні причини виникнення цього консонантного явища. К. В. Горшкова, В. В. Колесов та інші лінгвісти, не заперечуючи можливості впливу фіно-угорських мов, вважають, що цокання виникло насамперед внаслідок дії внутрішніх чинників. Африкати **ц** і **ч** у російській мові у функціональному плані є слабо навантаженими: у російській мові багато слів, які відрізняються одне від одного лише однією фонемою (пор. *гол – кол, жар – шар, шайка – сайка*), але практично немає такої пари слів, які б відрізнялися фонемами **ц** і **ч** (терміни *цокання – чокання*, звичайно, можна не брати до уваги). Очевидно, цокання можна розглядати як наслідок взаємодії внутрішніх і зовнішніх чинників розвитку мови.

Звернення мовознавців до внутрішніх чинників розвитку мови є цілком закономірним. Справді, кожне нове мовне явище виростає з уже наявних і на їхній основі. Нові фонemi, морфеми, слова, форми, синтаксичні моделі, нові відношення між мовними одиницями та категоріями історично зумовлені самою мовою, утворюються з її «матеріалу» та за її «правилами». Це не означає, звичайно, що не може бути очевидних зовнішніх причин появи в мові нових явищ. Так, нові слова з'являються в мовах переважно тому, що вони потрібні для позначення нових реалій, для вираження нових понять науки, техніки, виробництва. Яскравим прикладом є поява в українській мові (на різних етапах її розвитку) таких слів, як *телевізор, напівпровідник, місяцехід, примісячитися, комп'ютер, інформатика, інтернет*. Проте зовнішні причини не створюють слів – слова утворюються в тій чи тій мові за її «правилами».

Вивчення взаємодії зовнішніх і внутрішніх чинників розвитку мови – дуже складне завдання. У загальному плані можна зазначити, що зовнішні обставини зумовлюють певні вимоги, а мова, відповідаючи на них, змінює ті чи ті елементи своєї системи відповідно до сучасних потреб, з одного боку, та внутрішньомовних можливостей, з іншого.

Що дозволяє розмежувати зовнішні та внутрішні чинники розвитку мови? Наведіть приклади.

6.3. Основні закономірності розвитку мов

Мовознавцям поки що не вдалося точно сформулювати основні закономірності, що керують внутрішнім розвитком мовних систем. Проте вже зараз можна висловити імовірні міркування щодо деяких таких закономірностей.

1. Історію мови не можна розглядати як процес деградації. Значного поширення в лінгвістичних дослідженнях 20-х – 60-х рр. XIX ст. набуло уявлення про два періоди мовного розвитку: доісторичний період утворення та вдосконалення граматичних форм (і, ширше, взагалі мовних елементів різних рівнів) та історичний період їх занепаду. У загальному плані теорію двох періодів мовного розвитку сформулював Г. Гегель. Її розробляли німецькі мовознавці Ф. Бопп, Я. Грімм, В. Гумбольдт, А. Шлейхер, Г. Курціус. Історіографи мовознавства відзначили, що в Росії до цієї теорії зверталися Ф. І. Буслаєв та І. І. Срезневський (М. С. Чемоданов, Ю. С. Сорокін).

Лінгвістичні праці 20-х – 60-х рр. XIX ст. свідчать, що данину теорії двох періодів мовного розвитку віддавали й такі російські мовознавці, як О. Х. Востоков, М. І. Греч, М. Н. Катков. Так, О. Х. Востоков зазначав, що «всі давні мови переважали правильністю й багатством форм мови пізніші, які беруть від них свій початок». Як приклади О. Х. Востоков наводив санскрит і сучасні індійські мови, давньогрецьку та новогрецьку, «давню германську» та сучасні германські, «старовинну слов'янську» та сучасні слов'янські. М. І. Греч писав про «народження, утворення та занепад мов», про те, що «мови ростуть, мужніють, міцніють і втрачають свою творчу, органічну силу». М. Н. Катков акцентував увагу на фонетичних одиницях, насамперед на звуках: «Твердістю, чистотою та неначе свідомістю звуків мусила найвищою мірою відрізнятися мова первісна, про яку лише непевні, хоч і безсумнівні свідчення збереглися в мові. Відомі нам мови подають уже поступове псування й ослаблення звука: з живого діяча він стає механічним і неначе умовним знаменником йому чужого поняття». Зокрема, щодо голосних М. Н. Катков зазначив, що «це псування або це ослаблення вокалізму має бути визнане явищем, спільним для всієї індоєвропейської фонетики». Занепад відбувся й у будові складу: тут сучасна мова, на відміну від мови предків, «не виявляє в нас надмірної любові до вишуканості. Ми зовсім не так вибагливі в упорядкуванні складів, як наші предки».

У концепції І. І. Срезневського перший період мовної історії є «часом розвитку форм мови», а другий – «періодом перетворень». Порівнюючи ці періоди, учений зазначив, що в другому періоді «колишня стрункість форм мови втрачається». Іншого змісту надавав теорії двох періодів мовного розвитку Ф. І. Буслаєв. Як відзначили дослідники, першому періоду розвитку мови на відміну від другого в інтерпретації Ф. І. Буслаєва властива більша конкретність у значенні слів і граматичних форм (І. Ф. Протченко). Звернення до тверджень Ф. І. Буслаєва засвідчує, що він убачав у русі від конкретного до абстрактного одну з найважливіших закономірностей розвитку мови: «З часом живе значення слова губиться, враження забувається і залишається тільки одне абстрактне поняття». Це спричиняє те, що «важливість окремого слова поступається важливості всього речення».

У середині ХІХ ст. теорію двох періодів заперечував К. С. Аксаков: для нього, як відзначив В. В. Колесов, розвиток мови є виявом народного духу, тому на кожному етапі мовної історії слово має свою творчу силу. Отже, К. С. Аксаков відкидав уявлення про два періоди мовного розвитку, стоячи на романтичних позиціях.

У розкритті наукової безпідставності теорії двох періодів безперечна заслуга О. О. Потебні. Саме він завдав теорії двох періодів один з перших вирішальних ударів (А. В. Десницька). Критикуючи твердження про занепад граматичних форм у другому періоді розвитку мови, О. О. Потебня зазначав, що ніякого занепаду форм немає: зникають флексії, але загальна кількість форм не зменшується. «Факт полягає в стиранні флексій, що розглядаються як звукові елементи, – писав він, – але не в зменшенні загальної кількості форм і не в утраті формальності в мовах, що її виробили». Отже, звукове «стирання» деяких мовних форм зовсім не означає зникнення формоутворення. Питання про розвиток граматичних форм у мові, на думку О. О. Потебні, є дуже складним, і його не можна розв'язати простим підрахунком флексій. Звернення до висловлювань О. О. Потебні дає змогу встановити, що наявність у мові аналітичних форм він оцінював як показник високого ступеня досконалості засобів формоутворення. Так, О. О. Потебня писав, що «існування в мові описових форм не тільки не є ознакою занепаду формальності, але, навпаки, свідчить про торжество цього принципу», і з цієї точки зору «в нових мовах по відношенню до давніх можна бачити переродження, а не виродження та спотворення». Для ілюстрації цього твердження О. О. Потебня звернувся до романських мов. Він відзначив, що в цих мовах займенник часто вживається разом з дієсловом, «де його не ставили в мові первісній», і «є лише відокремленим від дієслова, інакше поставленим особовим закінченням».

О. О. Потебня також виступав проти поширеного погляду щодо розвитку звукового складу мови, проти того, що фонетичні зміни – це

«хвороба», яка в певний час оволодіває мовою. Учений твердив, що мова розвивається завжди, в усі періоди її функціонування, і це стосується, зокрема, її фонетичної системи: звуки змінюються в будь-якій мові на всіх етапах її розвитку незалежно від переважання в мові рис синтетизму або аналітизму.

Квінтесенцією потєбнянської критики теорії двох періодів мовного розвитку можна вважати такі слова: «Теорія, що відносила творчість у мові до доісторичних часів, страждала саме тим, що не могла з'ясувати, як мова може досягти успіхів як орган думки, підлягаючи в історичні часи лише дії руйнівних сил, спрямованих навіть не на одне тіло мови – звуки, що зі спіритуалістичного погляду було б ще зрозумілим, але на її душу: граматичну будову» [Потєбня 1876: 178].

Аргументи О. О. Потєбні високо оцінив Г. В. Ягич, який відзначив «гостроту думки» великого українського мовознавця у висвітленні недоліків теорії двох періодів мовного розвитку. Згодом ця теорія зазнала критики в «маніфєсті молодограматиків» (Г. Остгоф, К. Бругман).

На думку історіографів мовознавства, теорія двох періодів мовного розвитку з її штучними межами, схематизмом, метафізичністю, з її невідповідністю реальним фактам і процесам розвитку мов істотно обмежувала історичний підхід до мовних явищ у 20-і – 60-і рр. ХІХ ст. (А. В. Дєсницька, М. С. Чємоданов, Ю. С. Сорокін). Проте з цілком негативною оцінкою теорії двох періодів мовного розвитку погодитися важко. Безперечно, ця теорія мала й позитивне значення: на початку ХІХ ст. вона стимулювала пошуки закономірностей розвитку мови, допомагала систематизувати матеріал історії індоєвропейських мов, а її подальше подолання стало можливим завдяки нагромадженню й осмисленню значного матеріалу, який показав вразливість тези про те, що в історичний час (писемний період) мовні системи вже власне не вдосконалюють свої засоби, а, навпаки, деградують, утрачають органічну стрункість і формальну завершеність.

Отже, мови, утрачаючи певні граматичні категорії, значення, форми, творять нові, які не можна оцінювати як «кращі» або «гірші». Оскільки мова не є організмом (усупереч твердженням А. Шлейхера та інших прихильників трактування мови як природного феномена), у розвитку мов немає періодів розквіту та занепаду.

2. Розвиток мови здійснюється еволюційно, а не «стрибками». На це вказували ще компаративісти ХІХ ст. Так, О. О. Потєбня відзначав «повільність» процесу «роздроблення мов». М. О. Колосов писав: «Різкі особливості розвитку мови або наріччя не з'являються відразу. Для їх поступового вироблення потрібні сотні років». Тривалим постав процес занепаду редукованих голосних на східнослов'янському терені в концепції О. О. Потєбні, П. Г. Житецького, О. О. Шахматова та ін.

3. Розвиток мови є безперервним процесом. Давньогрецький філософ Геракліт учив: у ту саму річку не можна вступити двічі; на другому кроці це буде вже інша річка. Так і в мові: через мить це вже інша мова. «Мова перебуває в постійному розвитку, – писав О. О. Потебня, – і ніщо в ній не повинно розглядатися як щось нерухоме». У мові «немає жодної нерухомої граматичної категорії»; «як самі звуки, так і окреме значення будь-якого слова мають корені в дуже глибокій старовині і водночас вічно розвиваються й рухаються вперед». Проте зміни мови за мить незначні, побачити їх не можливо. А вічність? Чи не з миттєвостей складається вона? Незначні зміни за тривалий час у сумі дають значні. Отже, будь-яке описання мови в синхронії завжди є умовним: дослідник ніби зупиняє рух мови, як фотограф зупиняє рух людини. І як на фотографічне зображення можна дивитися потім через багато років, так і на сфотографовану мову (мову в синхронії). Ще О. О. Потебня розробляв глибоке твердження про те, що методика вивчення історії мови за синхронними зрізами, якою вимушені користуватися дослідники, є значною мірою штучною; описуючи мову на тому чи тому синхронному зрізі (у «точці, яку приймаємо за нерухому»), ми «допускаємо умовну неправду». Так, старослов'янська мова, «подібно до будь-якої іншої, змінювалася, отже, згідно з дійсністю, могла б бути зображена тільки історично, а не описово». Отже, потебнянська критика методики реконструкції за синхронними зрізами ґрунтується на розумінні мовознавства як «науки історичної», на твердженні про тісний зв'язок синхронії і діахронії.

4. У розвитку мови спостерігається наступність: нове виростає зі старого. Взаємодія старого з новим і є джерелом розвитку. «У тій самій мові, – писав І. І. Срезневський, – не все перетворюється рівномірно, дещо скоріше, дещо повільніше, і внаслідок цього мова стає зв'язком частин, створених у різний час, давніх і нових, але все-таки поступового перетворення не можна не бачити в зміні всієї її будови й характеру». Взаємодія старого з новим і є джерелом розвитку: «Це боротьба, постійні поступки старовини новизні визначають загальний хід змін мови». Твердження про нерівномірність розвитку елементів мови, яке підтримав Ф. І. Буслаєв, поширилося серед лінгвістів. Розвиваючи цю тезу, О. О. Потебня відзначив, що «в живих мовах руйнування старого є водночас створенням нового». Звернення до праць О. О. Потебні показує, що в нього «нове» не тільки й не стільки додається до мови (кількісний підхід), як, приєднуючись, змінює «старе» й зрештою навіть спроможне перебудувати його (урахування якісних змін у мові). Це твердження можна проілюструвати лексичним матеріалом. Так, одним з неологізмів української та російської мови в 70-і рр. ХХ ст. є слово *зебра* в значенні «пішохідний перехід». Це нове значення виникає на базі старого «дикий африканський кінь, який має смугасту шкіру». Взагалі утворення нових

слів лексико-семантичним способом є переосмисленням старих значень і виникненням на їх основі нових, так само, як утворення слів будь-яким іншим способом завжди базується на «старому» матеріалі (морфеми, способи словотвору, словотвірні моделі та типи).

5. Різні рівні мовної системи розвиваються нерівномірно. Найбільш швидко розвивається лексика (особливо в періоди значних соціальних змін), яка чітко відбиває зміни в житті суспільства. Так, у радянський період у російській та українській мовах з'явилися слова типу *колхоз // колгосп, комсомол, нєп // неп, нарком*, навіть рос. *шкраб*, яким намагалися замінити давнє й звичне слово *вчитель*. Багато таких слів пройшло шлях від неологізму до слова активного вжитку й далі – до історизму (отже, слово повертається до пасивного словникового фонду).

6. Розвиток мови відбувається за допомогою дивергенції (диференціації) і конвергенції (інтеграції). Дивергенція (з лат. *divergo* «відхилююсь») – це процес розпаду, розщеплення (первинної прамови при формуванні нових діалектів, мов, звуків, форм тощо). Дивергенція може виникати внаслідок соціально-історичних умов – міграцій, географічного чи політичного відособлення, контактів з іншими мовами. Схематично це можна показати так: єдина прामова **A** розпадається на діалекти **A1, A2, A3...**, які потім перетворюються в самостійні мови **B, C, D....** При цьому в кожній з них зберігаються якісь риси їх спільного предка, у чому й виявляється їхня спорідненість:

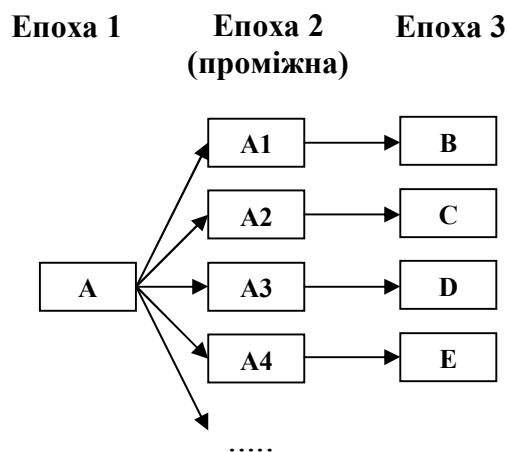

Процеси дивергенції є характерними для ранніх етапів розвитку суспільства. Наведемо приклад. Історики мови не могли не звернути уваги на таку відповідність українських слів російським, як *ліс – лес, дід – дед, сіно – сено*: тут українському *і* відповідає російське *е* (щоправда, це стосується не всіх говорів: зокрема в новгородських говорах представлено *і*, як в українській мові). Така відповідність стає зрозумілою, якщо звернутися до фактів історії мови: *е* та *і* походять з архетипа *ě*, який, імовірно, вимовлявся як монофтонг *ê* (закрите, напружене *е*) або як

дифтонг типу *ie*. Такі рефлекси *ě* (*сієно*, *сѣно*) зафіксовані в діалектах східнослов'янських мов. У давній кириличній писемності *ě* позначався літерою **ѣ**. В українському алфавіті ця літера поступово зникла протягом ХІХ ст., а в російському – дожила до реформи 1917 – 1918 рр. Її дуже лякалися гімназисти-невдахи, що вчили вірші типу «Бѣлый, бѣлый, блѣдный бѣсъ Убѣжалъ, бѣдняга, въ лѣсъ. Съ лѣшимъ по лѣсу онъ бѣгалъ, Рѣдкой съ хрѣномъ пообѣдалъ...». Автори реформи (П. Ф. Фортунатов, О. О. Шахматов, Р. Ф. Брандт, І. О. Бодуен де Куртене та інші відомі вчені) вирішили спростити російський правопис, відмовившись від **ѣ** та інших «зайвих» літер⁹.

Конвергенція (з лат. *convergo* «наближаюсь») – це зближення та злиття двох чи більше мов. Це процес, протилежний дивергенції, він ілюструє взаємодію мов, при якій вони можуть змішуватися, схрещуватися або впливати одна на одну. Деякі лінгвісти і навіть цілі лінгвістичні школи надавали вирішального значення фактам змішування або схрещення мов (Г. Пауль, М. Я. Марр). Змішування виникає в умовах масової двомовності, коли деякі риси однієї мови проникають у систему іншої мови. Прикладом є романізація народів римських провінцій (Галлії, Іберії, Дакії та ін.). Народна латинська мова римських завойовників на названих територіях змішалася з мовами мешканців провінцій. Унаслідок виникли романські мови: французька, іспанська, румунська та ін. Так, французька мова виникла внаслідок змішування галльської мови з народною латинською. Інший приклад змішування – болгарська мова, джерелами якої є, з одного боку, слов'янські діалекти, з іншого – тюркські (діалект волзьких болгар). Характерну особливість болгарської мови – відсутність відмінювання іменників – можна пояснити саме цією взаємодією.

Отже, унаслідок конвергенції з кількох мов або діалектів може виникати одна мова або діалект; це спричинюють різні процеси взаємодії та взаємовпливу мов – мовні контакти, які є наслідком торговельних, культурних, релігійних та ін. зв'язків. Прибулі в часи міграцій та війн переносили з собою свою мову. Коли вони винищували або тіснили аборигенів, мова останніх зникла, розчиняючись у мові завойовників. Коли прибулі оселялися на території поруч з аборигенами, починався процес зближення народів – торговельна, культурна взаємодія, змішані шлюби.

⁹ Орфографічну комісію Академії наук було створено ще в 1904 р., проте її пропозиції, науково обґрунтовані, не були запроваджені в практику через протистояння державних чиновників високого рангу. Тимчасовий уряд намагався запровадити реформу, але робив це непослідовно. У цьому плані більшовики вигідно відрізнялися від «буржуїв». Револьюційні пролетарі, матроси та солдати вривалися в типографії, розбиваючи літери **ѣ**, **ѣ**, **ѣ**, **ѣ**. Унаслідок протягом тривалого часу в тих випадках, коли була потрібна літера **ѣ**, у типографіях використовували апостроф: *об'явление*, *с'емка* тощо.

Звичайно, ці стосунки супроводжувалися взаємовпливом мов; два народи могли «зливатися», часом утворюючи новий етнос. Спільна мова ґрунтувалася на одній з цих мов; на якій саме, залежало від багатьох факторів: кількості носіїв мови, рівня культури, рівня розвитку певної мови та ін.

Під час такої взаємодії мов виникають *субстрат*, *суперстрат*, *адстрат* та *мовний союз*.

Субстрат (лат. *substratum* — буквально «підстелене») — це сліди зниклої давньої місцевої мови (під час засвоєння місцевим населенням мови прибулих). Такий, наприклад, кельтський субстрат (сліди давніх галлів) у французькій мові (романській за походженням); елементи фіно-угорського субстрату в північноруських говорах.

Суперстрат (латинський префікс *super-* означає «над», «зверху») — сліди зниклої мови прибулих, які засвоїли мову місцевого населення. Можна назвати, наприклад, елементи германського (франкського, бургундського) суперстрату у французькій мові, французький суперстрат в англійській мові.

Адстрат (лат. *ad* — «до, у, при») — наслідок впливу сусідньої мови (упродовж тривалої двомовності в прикордонних районах). Наприклад: тюркський адстрат у перській і таджицькій мовах, іранський (таджицький) адстрат в узбецькій, татарський адстрат у чуваській, марійській, удмуртській мовах і т. п., турецький адстрат у балканських мовах. Явище адстрату ілюструють білорусько-литовські та польсько-литовські мовні відношення періоду середньовіччя.

Деякі мовознавці виділяють **інтерстрат** — явище, яке відбувається в процесі взаємодії мов різних націй, наприклад, на терені колишнього СРСР та на пострадянському просторі.

Як наслідок білінгвізму (двомовності) постає явище мовної **інтерференції**, за якої відбувається часткове змішування лексики та часткове запозичення синтаксичних моделей в одну мову з іншої, видозміни вимови, наголосу та інтонації, привнесення «чужого» акценту. Такі явища представлені в мовах усього світу. Це, наприклад, українсько-російський і російсько-український білінгвізм в Україні: у лексиці — замість *даси мені щось* вживають *даш мені щось*, у фразеології — *ми, нижченідписані* і т. под.

Наслідком співіснування народів є **мовний союз** — ареально-історична спільнота мов, яку виявляють в деяких подібних ознаках (структурних та матеріальних), спричинені тривалою та інтенсивною взаємодією цих мов у межах єдиного географічного простору. Прикладом є балканський мовний союз, який об'єднує у своєму складі болгарську, македонську, сербську, румунську, албанську та новогрецьку мови, хоч ці мови належать до різних груп індоєвропейської сім'ї мов.

Деякі із зазначених процесів можна показати на схемах:

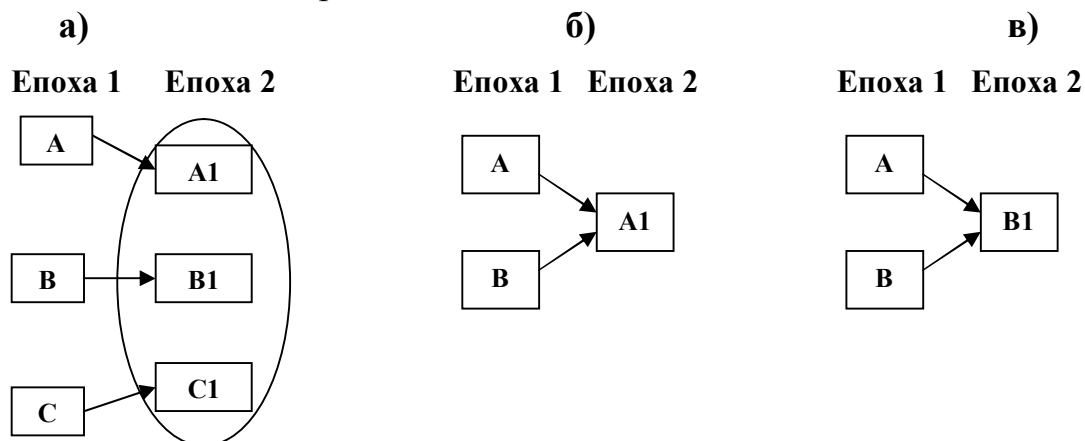

Чужі мови **А**, **В** та ін., залишаючись різними, але зближуючись, утворюють **мовний союз** (схема **а**); коли ж відбувається поглинання одної мови іншою, тоді виникає **субстрат** (схема **б**), **суперстрат** (схема **в**).

Найбільшого іншомовного впливу зазнає лексика, менше фонетика (іншомовний акцент), синтаксис (виникнення подібних конструкцій) і найменше фонологія. Майже не підлягає іншомовному впливу морфологія будь-якої мови (у разі, коли змінюється морфологічна система, ідеться про фактичний перехід на іншу мову: струнку систему можна цілком замінити іншою системою, але не можна змішати механічно дві системи й одержати щось середнє). Проте слід мати на увазі, що лексичні запозичення не є фактом змішування мов, бо при цьому та мова, що збагачується за рахунок запозичень, не втрачає своєї специфіки (слова *спорт, футбол, біфштекс, комбайн, мітинг* – запозичення з англійської – не змінили синтетичного типу української мови; в українській мові вони, на відміну від англійської, мають граматичний рід і відмінюються). В українській мові серед запозичених слів виділяють:

- старослов'янськи (уста, совість, глава);
- запозичення з інших слов'янських мов (зичити, млин, завод);
- запозичення з неслов'янських мов (фантазія, соло, чабан).

7. В усіх мовах діє закономірність абстрагування елементів мовної структури: на основі більш конкретних елементів структури розвиваються менш конкретні. Так, збільшується кількість абстрактних лексем; наприклад, у сучасній українській літературній мові з'явилися такі слова, як *акліматизація, урбанізація*, навіть *ваучеризація*. У ній набагато більше абстрактних іменників, ніж у літературній мові минулих століть. Можна навести й інший приклад. На основі лексичних елементів (повнозначних слів) розвиваються граматичні елементи – морфеми, службові слова; конкретні елементи, слова трансформуються в абстрактні елементи системи, об'єднуючись у типові моделі словотвору, частини мови; менш абстрактні граматичні категорії переходять у більш абстрактні

та навіть формалізовані (рід в іменах, класи в дієсловах). Саме ця закономірність зумовила сучасне складне членування мовної системи на підсистеми лексики, словотвору, граматики та ін. Наведемо приклад, як на основі повнозначних слів постають афікси. У числівниках типу *двадцять* морфема *-дцять* є суфіксом, а за походженням це повнозначне слово – числівник *десять* у місцевому відмінку; аналогічно в *тринадцять* суфікс *-надцять* за походженням є числівником *десять* у місцевому відмінку з прийменником *на*.

8. Властивою всім мовам світу є також закономірність відчленування елементів мовної структури. Спочатку людство користувалося неділимими елементами мови: звуковий комплекс був і словом, і реченням. Поступово сформувався протиставлення фонемі морфемі й слову, слова – реченню і т. п. Ще в XII ст. у давньоруській мові не було чіткого протиставлення складносурядних речень складнопідрядним. Споконвічно в праіндоєвропейській та інших мовах іменник та прикметник не розрінювалися. Протягом певного періоду було нерозчленоване ім'я, яке одночасно позначало і предмет, і ознаку. Це переконливо показав О. О. Потебня. Сучасний поділ слів на імена і дієслова також неспоконвічний. Йому передував такий стан мови, коли не було імен та дієслів, а було дифузне слово, яке вживалося на позначення діяча і процесу. Диференціювалися звуки, значення, типи словотвору і т. д.

9. Закон аналогії, уподібнення одних структурних елементів іншим. Так, запозичені слова починають змінюватися за моделями мови, до якої потрапили; нові слова, словосполучення, речення створюються за вже наявними моделями і т. п. Чергування *г, к, х // ж, ч, ш // з, ц, с* у давньоруській мові, які повною мірою представлені в сучасній українській мові (*нога – ніжка – нозі, рука – ручка – руці, вухо – вушко – у вусі*), у російській мові порушені дією аналогії (*рука – ручка*, але *руке* замість *руце*, де звук *ц* змінився на *к* за зразком більшості форм цього слова: *рука, руку, рукою*). Відповідний процес відбувся в словах типу: *нога – ножка*, але *на ноге*; *ухо – ушко*, але *в ухе* та под. За аналогією до наявних слів, з їхньою морфемною будовою утворюються форми нових слів. Відомі нам типи словотворення, зміна слів за відмінками, будова речень завдячують закону аналогії. Так, в історії російської мови внаслідок дії закону аналогії перебудувалася система відмінювання: замість давніх п'яти типів залишилось три; система часу з восьми давніх скоротилася до трьох нових. Але дія аналогії в кожному конкретному випадку потребує й конкретного тлумачення, знання тих структурних умов, сукупність яких дала змогу цьому закону діяти.

10. Закон економії. Цей закон мовознавці (Г. Курціус, І. О. Бодуен де Куртене, А. Мартіне та ін.) визнавали як безпосередню причину та джерело багатьох мовних змін. Таке тлумачення є певною мірою суб'єктивним та різноплановим. Те, що безпосередньо сприймається як

принцип економії, виявляє протиріччя між мовцем та слухачем. Мовець прагне менше витратити зусиль – слухач потребує ясної та чіткої думки; поет прагне до образної мови, емоційної та індивідуальної, а вчений висловлюється точно та доказово. Так у мові з'являються факти економні та неекономні, слова конкретні та абстрактні, складні та прості конструкції і т. ін. Принцип економії розуміють ще як прагнення до мовної досконалості, як проблему прогресу в мові (за часів А. Шлейхера проблема прогресу в мові пов'язувалася з морфологічними типами мови, з аналітизмом та синтетизмом морфологічних форм). М. В. Крушевський протиставляв принципу економії **принцип універсальності** як прагнення до ідеалу, до спільної та окремої відповідності слів поняттям. Ці принципи не можна тлумачити як абсолютні, однакові для всіх мов. І. О. Бодуен де Куртене висловлював думки про зручність у мові, яка по-різному виявляється в мовному мисленні, артикуляційному та акустичному аспектах мовленнєвої діяльності. Наслідками дії цього закону у фонетиці можна вважати процеси асиміляції, дисиміляції, дієрези, протези, епентези, гаплогії, сингармонізму, скорочення довжини слів у деяких мовах тощо.

Назвіть основні закономірності розвитку мови. Наведіть приклади.

6.4. Історичні зміни в лексичній підсистемі

Лексика, тобто словниковий склад мови, змінюється набагато швидше, ніж інші рівні мовної системи. Зміни в житті суспільства не можуть, наприклад, зумовити зміни у фонологічній системі мови, але виникнення нових явищ у житті суспільства спричиняє появу нових слів, які відбивають ці явища.

Динамічний характер лексики виявляється, зокрема, у тому, що в мові виділяються активний і пасивний словник. В активний словник входять слова, які мовці вживають повсякденно. Їх значення добре зрозумілі всім носіям мови. Це, наприклад, такі слова, як *вода, хліб, вікно, людина, білий, брати, дуже, завдяки*. До пасивного словника відносять слова, які носії мови вживають лише зрідка через застарілість або, навпаки, новизну цих слів. Відповідно до цього пасивні слова поділяються на **застарілі слова і неологізми**.

Серед застарілих слів можна виділити два типи – **історизми та архаїзми**.

Історизми – це слова, які вийшли з активного вжитку тому, що зникли з активного вжитку самі предмети, що їх позначали ці слова. Зараз немає *кріпаків, чумаків*, люди не користуються *мечами, колчанами*. Непотрібними стали й відповідні слова. Але мовці знайомі з історизмами:

історизми вживаються в художніх творах на історичну тему, в наукових розвідках. Історизми – це завжди іменники.

Архаїзми стають застарілими словами тому, що витіснені з мови іншими словами, які переймають їхні функції.

Порівняймо слова-синоніми:

*ланити – щоки,
вия – шия,
перст – палець,
вікторія – перемога,
конфузія – поразка,
отверзати – відкривати,
вельми – дуже.*

Архаїзми мають синоніми серед слів активного словника.

Неологізми – це слова, які мовці сприймають як нові; неологізми зберігають забарвлення новизни. Здебільшого неологізми виникають на позначення нових реалій життя: *примісячитися, перебудова, інтернет* та ін. Рідше неологізми виникають як нові назви старих реалій (слово *зозуля* було в українській мові неологізмом тоді, коли витісняло більш стару назву *зигзиця*).

Є індивідуальні-авторські неологізми – **оказіоналізми** (лат. *occasionalis* «випадковий»), вони утворюються за наявними в мові продуктивними моделями. У О. С. Пушкіна зустрічаємо: *огончарован*; у М. В. Гоголя – *зеленкудрые*; у І. Ф. Драча – *журбота, засмута*; у В. С. Стуса – *наверх, паниз*; у Л. В. Костенко – *орліший*. Деякі авторські неологізми входять до літературної мови, наприклад, *байдужість, мрія, майбутнє, нестяма* М. П. Старицького.

Є такі джерела появи слів у мові:

1. Утворення слів за наявними продуктивними моделями (в українській і російській мовах такі слова становлять 90% лексики).
2. Запозичення (в українській і російській мовах такі слова становлять 10% усієї лексики).
3. Винахід слів (дуже рідко). Так, голландський фізик Ван-Гельмонт винайшов слово *газ*. Цікаво, що джерелом утворення цього слова, як зазначає сам дослідник, були два слова: грецьке *chaos* «хаос» та німецьке *Geist* «дух». Ось подібні слова: *гном, Кодак* «фотоапарат», *робот* та ін.

1. На які типи поділяють застарілі слова в лексиці?
2. Назвіть основні джерела появи нових слів у мові.

6.5. Історичні зміни у фонологічній підсистемі

Розвиток *фонетичної системи* полягає в зміні фонемного складу деяких слів і морфем. Ці зміни підпорядковані дії особливих фонетичних законів. Це закони внутрішні. Причини їх не завжди є очевидними. Серед фонетичних законів виділяють дві групи: 1) закони функціонування мови в певний період часу; це живі фонетичні процеси, наприклад: асиміляція і дисиміляція приголосних в українській, російській та білоруській мовах, редукція ненаголошених голосних та акання в російській і білоруській мовах; 2) закони розвитку, або історичні закони; їхня дія відбувалася в минулі епохи; серед них можна назвати першу і другу палаталізації задньоязикових у праслов'янській мові, завдяки яким історично закріпилися певні чергування приголосних у сучасних слов'янських мовах. Наприклад, в українській мові наслідком першої палаталізації є чергування *г, к, х // ж, ч, ш* (*друг – дружба, рука – ручка, сухий – суша*), а другої палаталізації – *з, к, х // з, ц, с* (*нога – нозі; рука – руці, муха – мусі*). У праслов'янській мові був музикальний і нефіксований (на певному складі) наголос (як і зараз у китайській, японській, в'єтнамській), а в сучасних слов'янських мовах наголос здебільшого силовий. Під час вивчення історії фонетичної системи мови вчені звертаються саме до історичних законів.

Відбувалися зміни в правилах дистрибуції фонем (у давньоруській мові були сполучення *гы, кы, хы* (*гыбель, Киев, хытрый*), у сучасній російській мові вживаються сполучення *ги, ки, хи*). Спостерігалися й більш значні зміни: у наборі фонем і системі диференціальних ознак фонем. Так, у праслов'янській і давньоруській мовах, на думку деяких учених (В. В. Колесова, Л. Л. Касаткіна, Р. Ф. Касаткіної, Р. Крайчовича та ін.), приголосні фонемі в парах типу *б – п* протиставлялися не за ознакою дзвінкості / глухості, а за ознакою ненапруженості / напруженості. У праслов'янській мові були носові голосні фонемі; в усіх слов'янських мовах, крім польської, вони зникли, перейшовши в неносові голосні. В українській та російській мовах палаталізовані приголосні (*сіно, сено*) стали самостійними фонемами; у давньоруській мові вони були комбінаторними варіантами «твердих» фонем. Склади в праслов'янській мові були відкритими, що в історії деяких слов'янських мов перестало бути законом.

1. Назвіть історичні зміни у фонологічній системі.
2. Які групи виділяють серед фонетичних законів мови?

6.6. Історичні зміни у морфологічній та синтаксичній підсистемах

Граматика є найбільш стійкою системою мови. Зміни в граматиці можуть стосуватися як усієї системи (наприклад, у романських мовах, де давня латинська система словозміни (відміна, дієвідміна) поступилися місцем аналітичним формам вираження через службові слова та порядок слів), так і відбиватися на певних граматичних категоріях та формах (так, в історії східнослов'янських мов протягом XIV – XVII ст.ст., під час перебудови системи дієслівного словозмінювання, з чотирьох слов'янських форм минулого часу (імперфекта, перфекта, аориста та плюсквамперфекта) залишився один минулий час (перфект), де допоміжне дієслово втратилося, а зв'язка (старий дієприкметник з суфіксом *-л-(-в-)*) переосмислилась як форма дієслова минулого часу, звідки в сучасній українській мові погодження цих форм у роді та числі, але не в особі (*зримів, зриміла, зриміло, зриміли*), що було притаманне індоєвропейському дієслову.

Зрідка граматична будова мови може змінюватися під впливом чужих мов. Наприклад: 1) перенесення з однієї мови в іншу невластивих їй граматичних категорій (наприклад, перенесення видових категорій дієслів з російської мови в мову комі, яка оформляє ці явища своїми граматичними засобами); 2) перенесення з однієї мови в іншу словотвірної моделі (запозичення афіксів), наприклад суфіксів *-изм (-ізм, -їзм), -ист (-іст, -їст)* в українську мову; при цьому в мову вкорінюються моделі слів на *-изм (-ізм, -їзм), -ист (-іст, -їст)* з певними граматичними значеннями, незалежними від значення кореня (*молодограматизм, молодогораматист, бомбізм, бомбіст*); 3) запозичення словозмінних форм (майже як виняток).

У процесі граматичного розвитку мови можуть з'являтися й нові граматичні категорії, наприклад, дієприслівники в українській мові, які утворилися з дієприкметників (вони перестали узгоджуватися зі своїми визначальними). Через це в межах певних груп споріднених мов у процесі їхнього історичного розвитку можуть виникати суттєві відмінності, які пов'язані з утратою тих чи тих категорій та виникненням нових. Так, доля давньослов'янського відмінювання стала різною в сучасних слов'янських мовах. Наприклад, у сучасній українській мові, на відміну від російської, є клична форма; у болгарській відмінювання взагалі втратилося, але клична форма збереглася (укр. *хлопець – хлопче*, болг. *ратай – ратаю*). У санскриті було сім відмінків, у старослов'янській – шість, у латинській – п'ять, у грецькій – чотири. Близькоспоріднені німецька та англійська мови внаслідок їхнього самостійного розвитку виформували різні системи відмінювання: у німецькій, яка набула деяких рис аналітизму (відмінювання відбувається насамперед за допомогою артикля), усе ж залишилося чотири відмінки, в англійській артикль не відмінюється, а

відмінювання іменників взагалі втратилося (за винятком випадків утворення від імен, які позначають живі істоти, архаїчних форм «Old English genitive» («давньоанглійський родовий») із 's: *man's hand* – «рука людини» замість більш звичних: *the hand of the man*).

Звичайно, у граматиці між неспорідненими мовами є ще більше відмінностей. Арабська мова має лише три відмінки, фіно-угорські ж – більше десяти (естонська 15).

Особливе місце в граматичних змінах посідають зміни за аналогією (див. вище). Цю закономірність за часів А. Шлейхера, коли думали, що мовні зміни відбувалися за законами природи, вважали «помилковою аналогією», порушенням законів і правил, але в кінці ХІХ ст. стало зрозумілим, що аналогія в мові – явище не тільки закономірне, а й законотворче, яке регулює та впорядковує ті явища в галузі граматичних парадигм, які були порушені дією фонетичних законів.

1. Як змінюється граматична система мови під впливом інших мов? Наведіть приклади.
2. У результаті чого у мові можуть з'являтися й нові граматичні категорії?
3. Наведіть приклади змін за аналогією.

7. ГЕНЕАЛОГІЧНА КЛАСИФІКАЦІЯ МОВ СВІТУ

7.1. Генеалогічна класифікація мов. Спорідненість мов і порівняльно-історичний метод

Зусиллями декількох поколінь учених, які вивчали мови в порівняльно-історичному аспекті, розроблена генеалогічна класифікація мов.

Генеалогічна класифікація мов – вивчення й групування мов світу на основі споріднених зв'язків між ними (на основі спільного походження від певної прамови).

Грецьке слово *genealogia* означає «родовід». Спорідненими з цим словом є *ген* «елементарна одиниця спадковості, за допомогою якої відбувається запис, зберігання й передавання генетичної інформації в ряді поколінь», *гене́за* (генезис) «походження, виникнення», *генетив* «родовий відмінок», *жона* (від **gena*), що означало «та, що народжує», *євгеніка* «наука про покращання біологічних властивостей людини», а також такі слова, як *генотип*, *генофонд*, *геноцид*, *генерація*, *генерувати*, *генетика*, *генетичний* тощо. Усі ці слова пов'язані значенням родоводу.

Генеалогічна класифікація базується на порівняльно-історичному методі, мета якого полягає: 1) у встановленні спорідненості мов, їх спільного походження шляхом порівняння слів, звуків і граматичних форм; 2) у реконструюванні слів і граматичних значень у мові-предку; 3) у встановленні закономірностей у зміні слів, звуків і граматичних форм після розходження мов.

Ще в 1538 р. французький учений Г. Постеллус у книзі «Про спорідненість мов» намагався довести походження всіх мов від давньоєврейської. Відтак у 1610 р. Ю.-Ц. Скалігер зробив першу класифікацію мов у праці «Думки про європейські мови». На основі дослідження слова *Бог* він виділив 11 груп мов: грецьку, латинську, тевтонську, слов'янську, албанську, ірландську, британську, татарську, угорську і баскську.

У 1666 р. хорват Ю. Крижанич опублікував «Грамматичні дослідження про російську мову», де навів фонетичні відповідності між слов'янськими мовами і на цій основі розробив їх класифікацію.

Багато мовних відповідників у європейських мовах установив засновник слов'янської філології Й. Добровський: гр. *χεῖμα*, лат. *hiems*, рос. *зима*; гр. *γρᾱῖω*, рос. *жрать*; лат. *grānum*, слов. *зрьно*; лат. *musca*, рос. *муха*; нім. *Gold*, слов. *злато*.

Однак справжнім поштовхом для порівняльно-історичного методу стало відкриття європейцями санскриту. Італійський мандрівник Ф. Сассеті, який проживав в Індії у 80-х роках XVI ст., де й ознайомився з цією давньою мовою, у своїх листах у Європу висловив припущення про

спорідненість санскриту з італійською мовою. На підтвердження цього він навів такі відповідності: санскр. *dva* «два» – італ. *due*, санскр. *tri* «три» – італ. *tre*, санскр. *sarpa* «змія» – італ. *serpe*.

У другій половині XVIII ст. англійці заснували в Калькутті інститут східних культур. В. Джонс (У. Джоунз), вивчивши санскрит, першим дійшов висновку про існування прамови: «Санскрит, яким би не був його вік, має надзвичайну структуру; він досконаліший від грецької, багатший від латинської і перевершує ці мови за витонченістю. Однак його подібність із цими мовами, яка не могла виникнути випадково, настільки сильна, що жоден мовознавець при дослідженні всіх трьох мов не може не дійти висновку, що вони виникли з одного джерела, яке вже не існує». Так зіставне вивчення мов почало поступово трансформуватися в порівняльно-історичне.

Німецький мовознавець Фрідріх Шлегель (1767 – 1845) у праці «Про мову і мудрість індійців» уперше порівнював не слова, а морфеми (закінчення), що значно об'єктивізувало подібні дослідження і стало значним кроком у методиці порівняльно-історичних досліджень. Інший німецький мовознавець, Франц Бопп (1791 – 1867), якого вважають одним із засновників порівняльно-історичного методу, порівняв дієвідмінювання в санскриті, грецькій, латинській, готській мовах і встановив регулярні відповідності як між коренями, так і між закінченнями цих дієслів. Основний принцип Боппа – відповідність у граматичній структурі та в утвореному нею мовному матеріалі – зберігає свою силу й у наш час. Бопп був автором першої «Порівняльної граматики індогерманських мов» (1833).

Датський лінгвіст Расмус-Крістіан Раск (1787 – 1832) у праці «Дослідження давньопівнічної мови» (1815) порівняв граматичну структуру ісландської мови зі структурами «гренландської», баскської, кельтської, норвезької, шведської, датської, німецької, грецької та латинської мов. Згодом учений залучив для порівняння й слов'янські мови. Раск дійшов висновку, що ісландська мова є спорідненою з норвезькою, шведською, датською, німецькою, грецькою й латинською мовами та не має спорідненості з «гренландською», баскською та кельтською мовами.

Німецький філолог Якоб Грімм (1785 – 1863) у «Граматиці німецької мови» (1819 – 1837) порівнює всі германські мови в історичному плані, починаючи від готської й закінчуючи англійською. Це, по суті, перша порівняльно-історична граMATика.

Російський мовознавець О. Х. Востоков (1781 – 1864), порівнюючи слов'янські мови, відкрив історію юсів. Він дійшов висновку, що ці букви позначали носові звуки, які в давнину були характерними для всіх слов'янських мов, а залишилися лише в польській (ст.-сл. *ржкъ* — польськ. *raŋk*, ст.-сл. *голѣѣ* — польськ. *gołab*, ст.-слов. *мѣсо* — польськ. *mięso*). Востоков також довів необхідність порівнювати не тільки різні

мови, а й різні зафіксовані в пам'ятках писемності й збережені в діалектах стадії історичного існування певної мови.

Отже, Ф. Бопп, Р.-К. Раск, Я. Грімм і О. Востоков незалежно один від одного і майже в один і той самий час відкрили порівняльно-історичний метод.

Далі Август Шлейхер (1821 – 1868) досліджує балтійські й германські мови, висуває й обґрунтовує поняття «родовідного дерева» (див. схему) й «архетипу» (праформи). Йоганн-Каспар Цейс (1806 – 1856) досліджує кельтські мови, Фрідріх Діц (1794 – 1876) – романські, Франьо Міклошич (1813 – 1891) – слов'янські. Карл Бругман (1849 – 1919), Герман Остгоф (1847 – 1909), Бертольд Дельбрюк (1842 – 1922), Пилип Фортунатов (1848 – 1914), Фердинанд де Сосюр (1857 – 1913) та ін. займаються реконструкцією праіндоевропейської мови.

Схема «родовідного дерева» А. Шлейхера

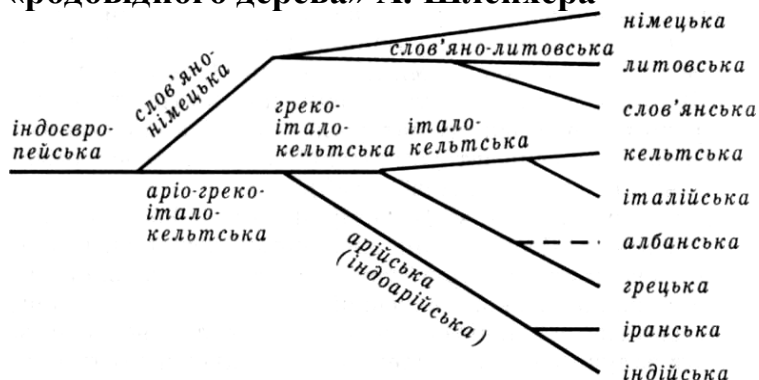

Так поступово склалося порівняльно-історичне мовознавство і його чи не основне досягнення – генеалогічна класифікація мов.

За генеалогічною класифікацією мови світу поділяють на сім'ї (максимальні об'єднання споріднених мов), сім'ї – на групи (гілки), групи – на підгрупи, а вже в підгрупах виділяють конкретні мови. Ізольовану мову, генетичних зв'язків якої не вдалося знайти, вважають окремою сім'єю.

У наш час виділяють приблизно 200 сімей мов, із них 22 – у Євразії, 20 – в Африці, інші – в Америці, Австралії, Новій Гвінеї. Найвідомішими й найпоширенішими мовними сім'ями є індоєвропейська, афразійська, кавказька, фінно-угорська, самодійська, тюркська, монгольська, тунгусо-маньчжурська, китайсько-тибетська, тайська, аустронезійська, аустроазіатська.

7.2. Індоевропейські мови

Індоевропейська сім'я мов є найчисленнішою. До неї входить понад 150 мов, якими розмовляє майже половина людства — 2 млрд 171 млн 705 тис. осіб (дані за 1985 р.; всього населення Землі — 4 млрд 660 млн 295 тис.). Вони об'єднуються в 12 груп: індійську, іранську, слов'янську,

балтійську, германську, романську, кельтську, грецьку, албанську, вірменську, анатолійську й тохарську.

ІНДІЙСЬКА ГРУПА

До індійської групи належить понад 95 живих мов, якими розмовляють 761 млн 075 тис. осіб. Найпоширенішими є хінді, урду, бенгалі, панджабі, лахнда, сіндхі, раджастані, гуджараті, маратхі, сингальська, непалі, біхарі, орія, кашмірі, циганська.

Гінді – державна мова Індії. Нею розмовляють 182 млн осіб. Поширена в штатах Уттар-Прадеш, Малх'я-Прадеш, Хар'яна, Біхар, Раджастан, в Делі. Писемність – на основі оригінального письма деванагарі.

Урду – державна мова Пакистану (поряд з англійською) й одна з літературних мов Індії. Розмовляють нею 58 млн осіб. Використовує перське письмо.

Спільна розмовна частина гінді й урду отримала назву гіндустані й стала мовою міжнаціонального спілкування у великих містах та на торгових шляхах.

Мовою **бенгалі** розмовляють 189 млн осіб, головно в Бангладеш і Західній Бенгалії. Користується власним оригінальним письмом нагарі з X ст. Бенгальською мовою створена одна з найзначніших новоіндійських літератур, нею, зокрема, писав лауреат Нобелівської премії 1913 р. Рабіндранат Тагор (1861 – 1941).

Мовою **панджабі (пенджабі)** розмовляють майже 56 млн осіб на півночі Індії та в Пакистані. Літературна мова склалася наприкінці XIX ст. Користується двома писемностями: в Індії – гурмукхі, в Пакистані – письмо урду.

Лакхнда поширена в Пакистані і в басейні верхнього Інду. Писемність – на основі арабського алфавіту.

Сіндхі поширена на півночі Пакистану й у штатах Махараштра, Гуджарат і Раджастан в Індії. Кількість носіїв сіндхі – 19 млн 720 тис. осіб. Література розвивається з XVII ст. У Пакистані використовується арабське письмо, в Індії – деванагарі.

Раджастані поширена на північ від Пенджаба, в основному в штаті Раджастан. Розмовляють нею до 18 млн осіб. Писемність – на деванагарі.

Гуджараті – офіційна мова штату Гуджарат в Індії. Чисельність мовців 44 млн осіб. Має власне письмо, яке подібне до скорописного варіанта деванагарі.

Маратхі – офіційна мова індійського штату Махараштра з центром Бомбей, одна з основних літературних мов Індії. Користуються нею 64 млн 783 тис. осіб. Писемність – на деванагарі.

Сингальська мова – офіційна мова Республіки Шрі-Ланка. Носії мови – 13 млн 220 тис. осіб. Користується одним із різновидів

південноіндійського письма – грантхі. Має писемні пам'ятки (наскельні написи) з III ст. до н. е.

Непалі – державна мова королівства Непал. Розмовляють нею майже 16 млн 56 тис. осіб. Література розвивається з XIX ст. Користується письмом деванагарі.

Орія – офіційна мова штату Орісса в Індії. Чисельність мовців – 31 млн. Пам'ятки писемності належать до XI ст. Використовує власне письмо, для якого характерне округле накреслення букв.

Кашмірі локалізована в Кашмірській долині Північного Індостану, офіційна мова штатів Джамму і Кашмір в Індії. Розмовляють нею 3,4 млн осіб. Має пам'ятки писемності з XIII ст. Традиційне письмо – на основі графіки шарада і нагарі, а сучасна писемність – на основі арабського алфавіту.

Циганська мова виокремилася в V – X ст. н. е. Частина індійських племен емігрувала через Іран на Балкани, а з Балкан проникла в Італію, Німеччину, Румунію, Угорщину, Чехію, Молдавію та Україну, а згодом – у Південну й Північну Америку, Австралію й Нову Зеландію. Чисельність її носіїв – до 5 млн. Писемності не має, хоч були спроби її створити. Використовують у побуті та писемному фольклорі. Збереглися записи пісень і казок латинським і кириличним алфавітами. Англійська назва циган *gipsy* пов'язана з помилковою версією, нібито цигани є вихідцями з Єгипту.

До індійських мов належать також такі мертві мови, як санскрит, палі, пракрити.

Санскрит – одна з основних давньоіндійських мов, яка функціонувала з I тисячоліття до н. е. в Північній Індії. Уже на початкових етапах виробились її літературні норми і вона стала престижною як літературна «божественна» мова. Назва *санскрит* (*sam-skrta*) означає «с-кла-дена», тобто оброблена, доведена до досконалості. Це мова стародавніх священних книг «Махабхарата» і «Рамаєна». Почали її вивчати понад 2500 років тому. Найповніше вона викладена в граматиці Паніні (V ст. до н. е.).

Палі – мертва літературна мова середньовікової епохи в Індії, яка й тепер використовується як мова буддійської релігії в Шрі-Ланці, Бірмі, Таїланді, Лаосі, Камбоджі та В'єтнамі.

Пракрити (від санскр. *prakrta* «природний, простий») – розмовні середньоіндійські мови та діалекти. Деякі з них пізніше були літературно оброблені й використовувалися в релігійних проповідях, ділових документах, драматургії, загалом у художній літературі.

ІРАНСЬКА ГРУПА

Мовами іранської групи користуються 80 млн 415 тис. осіб. До них належать перська, таджицька, афганська, балучі, курдська, осетинська,

татська, ягнобська, талиська й мертві давньоперська, авестійська, пехлеві, мідійська, парфянська, хорезмійська, согдійська та скіфська.

Перська мова є найпоширенішою серед іранських мов. Чисельність мовців – 31 млн 280 тис. Це офіційна мова Ісламської Республіки Іран і мова міжнаціонального спілкування (Афганістан, Пакистан, Індія, Ірак, ОАЕ, держави Закавказзя й Середньої Азії). Має давню писемну традицію (пам'ятки письма з першої половини IX ст.) і багату літературу. Писемність – на основі арабського алфавіту. Літературна мова має три варіанти: перський (фарсі) в Ірані, дарі в Афганістані, таджицький у Таджикистані. Перською мовою писали такі видатні поети, як Рудакі, Фірдоусі (X ст.), Омар Хайям (XI – XII ст.), Нізамі (XII ст.), Сааді (XIII ст.).

Таджицька мова — державна мова Таджикистану. Поширена також в Узбекистані, частково Киргизії, Казахстані та Афганістані. Загальна кількість мовців становить 7,2 млн. Літературна таджицька мова походить від класичної персько-таджицької (IX – XV ст.) мови – єдиного джерела для носіїв перської, таджицької та афганської дарі. Писемність сучасної таджицької мови – на основі кириличної графіки.

Афганська (пушту, паішто) мова локалізована в Афганістані (в районах Кандагара, Джелалабада, Газні, Хоста, а також у провінціях Кабул та Фарах); у Пакистані (Вазіристан, Белуджистан, Пешевар). Загальна чисельність носіїв афганської мови досягає 25 млн. Писемність – на основі арабської графіки.

Балучі (белуджська) мова поширена в Пакистані, Афганістані, Туркменії. Розмовляють нею 4,3 млн осіб. Користується арабським алфавітом.

Курдська мова поширена на південному сході Туреччини, на півночі Сирії, півдні Ірану, в іранському Курдистані, Вірменії, Азербайджані та Туркменії. Загальна кількість мовців – 20 млн. Перші писемні пам'ятки на основі арабської графіки належать до XI ст.

Осетинська мова поширена в Північній Осетії (Росія) і Південній Осетії (Грузія). Загальна чисельність мовців – 480 тис. Писемність виникла наприкінці XVIII ст., тепер – на основі кирилиці.

Татською мовою розмовляють 15 тис. осіб у південно-західному Ірані, а також в Азербайджані та Дагестані. Писемність – із 20-х років XX ст. (спочатку на основі латинської, а з 1938 р. – на основі кириличної графіки).

Ягнобська мова локалізована в долині ріки Ягноб (на північ від Душанбе). Розмовляють нею 2,5 тис. осіб. Писемності не має.

Талиська мова поширена на півдні Азербайджану та на суміжній території Ірану. Користується нею всього лише 200 осіб. Мова безписемна.

Давньоперська мова була поширена на південному заході Персії. Від неї походять сучасні перська, таджицька й дарі мови. Найдавніші пам'ятки – написи Дарія I 521 – 486 рр. до н. е.

Авестійська мова – мова, якою написана священна книга «Авеста» (IV – VI ст.). Найдавнішу частину «Авести» уклав пророк і реформатор давньої іранської релігії, що отримала назву зороастризм, Заратуштра (Заратустра). Вважають, що «Авесті» передувала багатомісна усна традиція передачі текстів уже мертвою мовою. Тексти написані фонетичним письмом араміїського походження. Зберігається як мова богослужіння в зороастрийських общинах Індії та Ірану.

Пехлеві (середньоперська) мова використовувалася в південній частині Ірану в III – VII ст. Є наступницею давньоперської мови й попередницею новоперської.

Мідійська мова – мова племен мідіїв, які заселяли північно-західну частину сучасного Ірану. Перші згадки про них датуються IX ст. до н. е. Писемні пам'ятки не збереглися.

Парфянська мова була офіційною мовою парфянської держави Аршакідів у III ст. до н. е. – III ст. н. е. (територія сучасних Ірану, Вірменії, частини Іраку й Середньої Азії). У III – VI ст. продовжувала частково використовуватися в Сасанідській імперії. Найдавніші пам'ятки (I ст. до н. е.) написані парфянським письмом із внесенням ідеограм, деякі з релігійних пам'яток – фонетичним письмом.

Хорезмійська мова була поширена в Хорезмі (оазис у низовині Амудар'ї). Від II ст. до н. е. до середини VIII ст. – офіційна мова Хорезмійської держави. Засвідчена в пам'ятках III – II ст. до н. е. Витіснена тюркськими мовами в XV – XVI ст.

Согдійська мова була локалізована в долині та верхів'ях річки Зеравшан із центром у Самарканді. Після IX ст. витіснена персько-таджицькою та тюркськими мовами. Найдавніші пам'ятки датуються II – IV ст.

Скіфська мова існувала на території Північного Причорномор'я (від Дунаю до Волги) з VIII ст. до н. е. до V ст. н. е. Пам'яток письма не має. Збереглися топонімічні назви, в тому числі назви рік Дунай, Дніпро, Дністер, Дон, а також племен і власні імена в грецьких написах.

СЛОВ'ЯНСЬКА ГРУПА

Слов'янськими мовами користуються 290 млн 475 тис. осіб (1985 р.). Виділяють три підгрупи слов'янських мов: східну, західну та південну.

Східна підгрупа. До неї належать українська, російська та білоруська мови.

Українська мова – державна мова України. Поширена також у Росії (на Кубані, у Зеленому Клину на Далекому Сході тощо), Білорусі, Польщі,

Словаччині, Чехії, Югославії, Канаді, США, Аргентині, Бразилії та Австралії. Загальна кількість мовців досягає 41 млн.

Має три наріччя: південно-східне (середньонадніпрянські, слобожанські та степові говірки); південно-західне (волинсько-подільські, галицько-буковинські та карпатські говірки); північне (лівобережні, правобережні та волинсько-поліські говірки).

Літературна українська мова пройшла три етапи свого розвитку: давньоукраїнський, або давньоруський (XI – XIII ст.), староукраїнський (XIV – середина XVIII ст.) і сучасний (із кінця XVIII ст.). Перші пам'ятки писемності сягають XI ст. (Остромирове Євангеліє 1056 – 1057 рр., «Ізборники Святослава» 1073 р. і 1076 р.). Пам'ятками другого етапу є юридичні акти XIV – XV ст., Пересопницьке Євангеліє 1556 – 1561 рр., «Словник» і «Грамматика» Л. Зизанія (1596 р.), «Лексикон словенороський» П. Беринди, твори М. Смотрицького, І. Вишенського, Т. Ставровецького. Сучасна українська літературна мова формувалася під впливом творчості І. Котляревського. Вагому роль у нормуванні та утвердженні її відіграла творчість Т. Шевченка, якого вважають основоположником сучасної української літературної мови. Писемність – на основі кирилиці.

Російська мова – державна мова Російської Федерації, мова міжнаціонального спілкування в Росії, одна з шести офіційних і робочих мов ООН. Є рідною для 170 млн осіб, можуть спілкуватися нею понад 200 млн осіб.

Складається з двох наріч: північного, найтипівішою рисою якого є окання, і південного, для якого характерне акання. На межі цих діалектів утворилися перехідні середньоросійські говори, які лягли в основу сучасної російської літературної мови. На формування російської літературної мови помітний вплив мала старослов'янська мова. Становлення сучасної російської літературної мови пов'язане з творчістю О. Пушкіна, у якій синтезовано різні мовні течії в єдину систему, основою якої стало літературно оброблене російське народне мовлення. Писемність (кирилиця) перейнята від Київської Русі.

Білоруська мова поширена в Білорусі та на суміжних територіях Росії, України, Литви, Польщі, а також у Латвії, Естонії, Казахстані, Канаді, США, Аргентині. Загальна кількість її носіїв перевищує 10 млн. Має два наріччя: північно-східне й південно-західне, на межі яких утворилися перехідні (середньобілоруські) говірки, що лягли в основу сучасної літературної мови. У розвитку сучасної білоруської літературної мови велику роль відіграла творчість Я. Купали та Я. Коласа. Найдавніша писемна фіксація білоруської мови – Договір Полоцька з Ригією 1330 р. Писемність – на основі кирилиці.

Західна підгрупа. До неї належать польська, чеська, словацька, кашубська, верхньолужицька, нижньолужицька й мертві полабська та поморська мови.

Польська мова – офіційна мова Польщі. Крім того, використовується в сусідніх державах – Україні, Білорусі, Литві, а також у Росії, США, Бразилії, Франції, Канаді та інших країнах. Загальна кількість мовців 44 млн. Літературна мова сформувалася на основі великопольських, малопольських і мазовецьких говірок. Писемність – на основі латинського алфавіту. Найдавніша пам'ятка писемності («Свентокшиські проповіді») належить до XIV ст.

Чеською мовою користуються в Чехії, а також у Словаччині, Австрії, США, Канаді. Загальна кількість її носіїв досягає 12 млн. Має чотири діалекти: власне чеські, ганацькі, ляські (сілезькі) й моравські. Літературна мова сформувалася на основі середньочеських говірок.

Перші пам'ятки чеської писемності належать до кінця XIII ст. У XV – XVI ст. сформувалася літературна мова. Однак з 1620 р. до кінця XVIII ст. вона не розвивалася, оскільки за Габсбурзької династії офіційною мовою стала німецька. Літературна мова відродилася наприкінці XVIII – початку XIX ст. на основі літератури XVI – XVII ст., що надало їй книжного характеру. У відродженні чеської літературної мови велику роль відіграла діяльність Й. Добровського (автора першої граматики чеської мови, що вийшла у 1809 р.) та Й. Юнгмана (автора п'ятитомного чесько-німецького словника, який побачив світ у 1835 – 1839 р.). Писемність – на основі латинської графіки.

Словацька мова поширена в Словаччині, а також у Чехії, Угорщині, Румунії, Україні (Закарпаття), Югославії, Канаді та США. Загальне число мовців 5 млн. Має три діалекти: середні, західні та східні говірки. Пам'ятки власне словацької писемності належать до XV – XVI ст. Основоположником сучасної літературної мови на основі середньословацьких говірок є Л. Штур. Писемність – на основі латинського алфавіту.

Кашубська мова є близькою до польської. Нині вона втратила самостійність і розглядається як діалект польської мови.

Верхньолужицька мова поширена серед лужицьких сербів у Дрезденському й Котбузькому округах Німеччини. Розмовляють нею близько 20 тис. осіб. Має літературний варіант. Писемність із XVI ст. – на основі латинського алфавіту.

Нижньолужицька мова – одна з двох літературних мов лужицьких сербів, поширена в Бранденбурзькій землі Німеччини. Кількість мовців складає близько 7 тис. осіб.

Полабська мова вживалася на обох берегах річки Лаби (Ельби) в Німеччині до XVIII ст. Зникла внаслідок асиміляції полабських слов'ян німцями.

Поморські діалекти були поширені на південному узбережжі Балтійського моря в Померанії. Вимерли в середньовічний період у зв'язку з насильницьким онімеченням.

Південна підгрупа. До неї належать болгарська, македонська, сербська, хорватська, боснійська, чорногорська, словенська й мертва старослов'янська мови.

Болгарська мова поширена в Болгарії, а також в Україні (Болградський район Одеської області), Румунії, Македонії, Сербії та інших сусідніх державах. Загальна чисельність мовців 9 млн. Має дві групи діалектів: східні та західні. Літературна мова сформувалася в середині XIX ст. на основі північно-східних говорів. Велику роль у цьому відіграла творчість П. Берона, Л. Каравелова, Х. Ботева, І. Базова та ін. Найдавніші пам'ятки сягають X ст. Писемність – на основі кирилиці.

Македонська мова – державна мова Македонії. Дуже близька до болгарської. Кількість мовців досягає 2 млн. Має три групи діалектів: західну, східну та північну. Літературна мова – з 1948 р. Графіка – на основі кирилиці.

Сербська мова – офіційна мова колишньої Югославії (Сербії, Чорногорії, Боснії). Поширена також у сусідніх державах, в Америці та Австралії. Чисельність мовців перевищує 13,5 млн. Писемність – на основі кирилиці.

Хорватська мова – державна мова Хорватії. Поширена в сусідніх державах, в Америці та Австралії. Кількість мовців – 7 млн осіб. Писемність – на основі латинської графіки.

Боснійська мова – мова мусульманського населення переважно Боснії та Герцеговини, де має офіційний статус, Косово та Новопазарського Санджаку (історичного регіону на межі Сербії та Чорногорії). Кількість носіїв – близько 1,33 млн осіб. Писемність – на основі латиниці та кирилиці.

Чорногорська мова поширена в старій історичній області з центром у Подгориці. Кількість носіїв – 229 тис. Кирилична та латинична графіка є рівноправними.

Словенська мова – державна мова Словенії. Крім того, поширена в сусідніх державах, зокрема в Хорватії, Австрії та Італії, а також у США. Загальне число мовців перевищує 2 млн. Має аж 49 діалектів. Найдавніша пам'ятка – Фрейзингенські уривки, які належать до кінця X – початку XI ст. Сучасна літературна мова сформувалася в середині XIX ст. під впливом творчості поета Ф. Прешерна. Писемність – на основі латинської графіки.

БАЛТІЙСЬКА ГРУПА

До балтійської групи належать литовська, латиська й мертва пруська мови. Кількість носіїв – 4 млн 850 тис. осіб (дані 1985 р.).

Литовська мова поширена в Литві, сусідніх державах і в США, Канаді та Латинській Америці. Розмовляють нею майже 3 млн. осіб. Зберегла найдавніші риси індоєвропейської прамови в фонетиці та морфології. Складається з двох основних діалектів – жемайтського та

аукштайтського. Писемність з'явилася в XVI ст. на основі латинської графіки. Єдина літературна мова сформувалася наприкінці XIX – початку XX ст. на основі західноаукштайтського діалекту.

Латиська мова – державна мова Латвії. Кількість її носіїв сягає 1,5 млн. Має три діалекти: середньолатиський, лівонський і верхньолатиський. Верхньолатиський діалект називають ще латгальським діалектом або латгальською мовою. До 1959 р. латгальською мовою видавали книжки та журнали. Тепер переважає думка, що це діалект, а не окрема мова. Писемність на основі латинського готичного письма з'явилася в XVI ст. Літературна мова сформувалася на основі середньолатиського діалекту. В основі сучасної латиської графіки – латинський алфавіт.

Пруська мова була поширена в південно-східній Прибалтиці. Зникла в XVIII ст. внаслідок онімечення її носіїв. Збереглися словники з XVI ст., релігійні книжки, а також окремі рядки поезії. Пруська мова мала багато спільних рис зі слов'янськими мовами.

ГЕРМАНСЬКА ГРУПА

Германські мови, якими розмовляють 425 млн 460 тис. осіб, поділяються на три підгрупи: північногерманську (скандинавську), західногерманську й східногерманську.

Північногерманська (скандинавська) підгрупа. До неї належать датська, шведська, норвезька, ісландська й фарерська мови.

Датська мова – офіційна мова Королівства Данії (з XVI до XIX ст. і Норвегії). Поширена також на Фарерських островах, у Гренландії та США. Користуються нею 5,6 млн осіб. Писемність – на основі латинського алфавіту. Найдавніші пам'ятки сягають IX ст.

Шведська мова – офіційна мова Королівства Швеції й друга офіційна мова Фінляндії. Поширена також у США та Канаді. Розмовляють нею майже 10 млн осіб. Має 6 груп діалектів. Найдавніші писемні пам'ятки – рунічні написи IX – XII ст. Сучасна літературна мова почала формуватися в XVI – XVII ст. на основі говірок, поширених навколо Стокгольма. Писемність – на основі латинського алфавіту.

Норвезька мова – офіційна мова Королівства Норвегії. Поширена також у США та Канаді. Кількість мовців сягає майже 5 млн осіб. Має дві групи діалектів: західну та східну. Літературною мовою до кінця XIX ст. була датська. Нині в Норвегії функціонують дві форми літературної мови: риксмол, або букмол (книжна, близька до датської), і лансмол, або нюнорск (близька до норвезьких діалектів). Писемність – на основі латинського алфавіту. Стародавні пам'ятки писемності – рунічні написи «епохи вікінгів» (найдавніші з них належать до II ст.).

Ісландська мова – офіційна мова Республіки Ісландії. Поширена також у Канаді та США. Загальна кількість мовців становить 300 тис. Діалектних відмінностей не має. Писемність виникла наприкінці XI ст. на

основі латинської графіки. Найдавніші пам'ятки сягають другої половини XII ст. (саги).

Фарерська мова — офіційна мова Фарерських островів (автономна область Данії). Загальне число мовців становить 42 тис. Писемність на основі латинського алфавіту введена в XIX ст. До XIX ст. функції літературної мови виконувала датська мова. В основі літературної мови лежить діалект м. Торсхавн.

Західногерманська підгрупа. До неї належать англійська, голландська, фламандська, фризська, німецька та їдиш, а також люксембурзька та африкаанс.

Англійська мова поширена у Великій Британії, Ірландії, Північній Америці, Австралії, Новій Зеландії, а також у деяких країнах Азії та Африки. Кількість мовців перевищує 322 млн. Є однією з міжнародних мов й офіційною мовою Королівства Великої Британії й Північної Ірландії, США, Австралії, Нової Зеландії, Канади, Ірландії, Республіки Індії та 15 держав Африки. Писемність існує з VII – VIII ст. на латинській основі. Перша писемна пам'ятка – рунічний напис на скринці Франкса (VII ст.).

Голландська (нідерландська) мова функціонує в Нідерландах, Бельгії, Вест-Індії та частково в США. Користуються нею 20 млн осіб. Є офіційною мовою Королівства Нідерланди й однією з двох (поряд із французькою) офіційних мов Королівства Бельгії. Писемність – на основі латинської графіки.

Різновидом голландської мови є **африкаанс (бурська)**, – одна з офіційних мов Південно-Африканської Республіки, національна мова Намібії. Розповсюджена в інших країнах Південної Африки: Ботсвані, Лесото, Зімбабве, Свазіленді, Замбії. Кількість мовців сягає 10 млн осіб. Писемність – на основі латинської графіки

Фламандська мова – умовна й традиційна назва південного варіанта нідерландської мови, поширеного в північних провінціях Бельгії (Західна й Східна Фландрія, Брабант, Антверпен, Лімбург). Розмовляють нею більше 5 млн осіб.

Фризська мова поширена в нідерландській провінції Фрисландія, а також у Німеччині (Нижня Саксонія, північний захід Шлезвіга, Фризські острови та острів Гельголанд). Переважно як розмовною мовою користуються нею понад 400 тис. осіб. Перші писемні пам'ятки належать до XIV ст.

Німецька мова – офіційна мова Федеративної Республіки Німеччини, Австрійської Республіки, Швейцарської Конфедерації (як і французька, італійська й ретороманська), Великого Герцогства Люксембург (як і французька), Королівства Бельгії (як і нідерландська та французька). Поширена також у Росії, Румунії, США, Канаді та інших країнах. Користуються нею 98 млн осіб. Має два діалекти: нижньонімецький (Niederdeutsch, або Plattdeutsch) на півночі і

верхньонімецький (Hochdeutsch) на півдні. Літературна мова утворилася на основі південних говірок. Писемність – на основі латинського алфавіту (є два різновиди: готичний й антиква). Найдавніші писемні пам'ятки сягають VIII ст.

Люксембурзька мова набула офіційного статусу в 1984 р. Кількість мовців – 400 тис. осіб. Користуються нею у Великому Герцогстві Люксембург, Бельгії, Німеччині, Франції, Румунії, США.

Їдиш – побутова й літературна мова ашкеназьких (німецьких за походженням) євреїв. Сформувалася в X – XIX ст. на основі одного з верхньонімецьких діалектів із великою домішкою давньоєврейських і слов'янських елементів. Поширена в Україні, Польщі, Росії, Білорусі, Литві, США, Канаді, країнах Латинської Америки, в Ізраїлі (тут витісняється івритом). Писемність давньоєврейська, пристосована для передачі фонетичної системи їдиш.

Східногерманська підгрупа. До неї належить готська мова, яка виникла на основі двох діалектів (дехто їх розглядає як дві мови) – вестготського, що був поширений в Іспанії та Північній Італії, та остготського (мова східних готів, які жили в ранньому середньовіччі на північному узбережжі Чорного моря й у південній Наддніпрянщині; у Криму вона існувала до XVI ст.). Найвидатнішою пам'яткою готської мови є переклад Біблії, здійснений єпископом Ульффілою (Вульффілею), що дійшов до нас в остготських рукописах V – VI ст.

Мертвими східногерманськими мовами є також **бургундська, вандалська, гепідська та герульська**, якими розмовляли давньогерманські племена на території Східної Німеччини.

РОМАНСЬКА ГРУПА

Романська (від лат. *romanus* «той, що стосується Риму») група мов пов'язана спільним походженням від латинської мови. Поширені романські мови в більш ніж 60 країнах. Загальна кількість мовців становить 576 млн 230 тис.

Умовно виділяють чотири підгрупи романських мов: галло-романську, італо-романську, іберо-романську та балкано- (дако-) романську.

Галло-романська підгрупа. До неї належать французька, провансальська й каталонська мови.

Французька мова – офіційна мова Французької Республіки, Королівства Бельгії (як і нідерландська мова), Швейцарської Конфедерації (як і німецька, італійська та ретороманська), Канади (як і англійська), Республіки Гаїті, Монако, Великого Герцогства Люксембург (як і німецька), Андорри (як й іспанська та каталонська), а також у багатьох країнах Африки (Гвінеї, Заїрі, Конго, Малі, Нігері, Сенегалі, Чаді, Бурунді, Руанді та ін.). Кількість носіїв – 72 млн. Одна з міжнародних мов, офіційна й робоча мова ООН. Літературна мова утворилася в XVI ст. на основі

діалекту Іль-де-Франс із центром у Парижі. Перші писемні пам'ятки належать до VIII ст. – «Рейхенауські глоси». Писемність – на основі латинської графіки.

Провансальська (окситанська) мова поширена на півдні Франції та в Альпійській Італії. Розмовляють нею майже 10 млн осіб. Літературна мова існує з XI ст. (лірика трубадурів). Після приєднання Провансу до Франції в XIII ст. функціонування провансальської мови різко обмежилось: в основному використовується в усно-побутовому спілкуванні.

Каталонська мова поширена в Іспанії (Каталонія, Валенсія, Балеарські острови), Франції (Руссильйон, Східні Піренеї), в Андоррі та на острові Сардинія. Чисельність мовців наближається до 8 млн. Літературна мова бере свій початок із XIII ст. Перші писемні пам'ятки датуються XI ст. Писемність – на основі латинського алфавіту.

Італо-романська підгрупа. До неї входять італійська, сардинська й ретороманська мови.

Італійська мова – офіційна мова Італійської Республіки, Ватикану (як і латинська), Республіки Сан-Марино й Швейцарської Конфедерації (як і німецька, французька й ретороманська). Поширена також у США, ФРН, Аргентині, Франції, Бельгії, Ефіопії, Сомалі, Лівії та на Мальті. Загальна кількість мовців становить 37 млн. Літературна мова виникла на основі тосканських говірок. Помітну роль у формуванні та нормуванні літературної мови відіграла творчість Аліг'єрі Данте, Дж. Бокаччо, Ф. Петрарки. Писемність – на основі латинського алфавіту. Перші писемні пам'ятки сягають X ст. Італійська мова стала першою національною мовою в Європі.

Сардинська (сардська) мова локалізована на острові Сардинія й прилеглих до нього островах. Користуються нею майже 1,5 млн осіб. Функціонує переважно як розмовно-побутова мова. Вважається найархаїчнішою романською мовою. Писемність – на латинській графіці.

Ретороманська мова – з 1938 р. одна з офіційних мов Швейцарської Конфедерації. Розмовляють нею понад 770 тис. осіб в Італії та 50 тис. у Швейцарії (дані 1987 р.). Дехто вважає, що існує три різні ретороманські мови: швейцарська ретороманська, тірольська ретороманська та фриульська. Писемність – на основі латинського алфавіту.

Іберо-романська підгрупа. До неї належать іспанська й португальська мови.

Іспанська мова – офіційна мова Іспанії та 19 країн Латинської Америки. Поширена також на Філіппінах, в Африці та США. Загальна кількість мовців становить 332 млн. Одна з шести міжнародних мов, офіційна й робоча мова ООН. Має велику кількість діалектів. Літературна мова утворилася на основі кастильського діалекту. Писемність – на

латинській графіці. Найдавніша писемна пам'ятка – «Пісня про мого Сіда» (1140 р.).

Португальська мова поширена в Португалії, Бразилії, в деяких країнах Африки та Азії. Загальна кількість її носіїв перевищує 170 млн. Є офіційною мовою Португальської Республіки, Федеративної Республіки Бразилії, Республіки Анголи, Народної Республіки Мозамбик, Республіки Гвінеї-Бісау, Республіки Кабо-Верде та ін. Утворилася в XII – XIV ст. внаслідок змішування говорів півночі та півдня. Нині виділяють два варіанти португальської мови – португальський і бразильський. Перші літературні пам'ятки – пісні трубадурів (кінець XII ст.). Писемність – на основі латинської графіки.

Балкано- (дако-) романська підгрупа. До неї належать румунська та молдавська мови.

Румунська мова – офіційна мова Румунії, якою розмовляють майже 26 млн осіб. Утворилася на основі народної латини й мов корінного населення римської провінції Дакії. Перші пам'ятки писемності належать до початку XVI ст. Графікою спочатку служила кирилиця, а з 1860 р. – латиниця.

Молдавська мова локалізована в Молдові та деяких суміжних державах. Кількість її носіїв перевищує 2,5 млн. Дуже близька до румунської, тому багато хто вважає її варіантом (діалектом) румунської. Літературна мова повністю сформувалася в другій половині XIX ст. Писемність на основі кирилиці в 1989 р. замінена латиницею.

Мертвою романською мовою є **латинська**, якою користувалися до VI ст. Була державною мовою Давнього Риму. Багата на літературні твори (епос, лірика, драма, історична проза, юридичні документи, ораторське мистецтво – з VI ст. до н. е.). Після утворення на її основі різних романських мов служила літературною мовою в Західній Європі в середні віки. Мовою католицької церкви залишилася до наших днів. Була і є джерелом міжнародної наукової термінології. Офіційна мова (як і італійська) держави Ватикан.

КЕЛЬТСЬКА ГРУПА

Кельтські мови в I тисячолітті до н. е. були одними з найпоширеніших індоєвропейських мов. Користувалися ними на території сучасних Німеччини, Франції, Великої Британії, Ірландії, Іспанії, Північної Італії. Пізніше територія їх поширення значно звузилася. Нині загальна кількість мовців становить 9 млн 505 тис. осіб.

У кельтській групі мов виділяють три підгрупи: гойдельську, бриттську й галльську.

Гойдельська підгрупа. До неї належать ірландська, шотландська та мертва менська мови.

Ірландська мова – офіційна мова Республіки Ірландія (як й англійська). Поширена також у Північній Ірландії, частково в США,

Великій Британії та інших країнах. Розмовляють нею майже 600 тис. осіб (більшість ірландців, загальна кількість яких 7,6 млн, користується англійською мовою). Писемність виникла в IV ст. до н. е. (огамійське письмо), з VII ст. – на латинській основі. Ірландською мовою створена багата оригінальна література.

Шотландська (гельська, гаельська, ерська) мова локалізована в північно-західній Шотландії, на Гебридських островах, а також у канадській провінції Нова Шотландія. Розмовляють нею менше 100 тис. осіб. За походженням – це діалект ірландської мови, який відокремився від неї в XI – XIII ст. Пам'ятки писемності з'явилися в XVI ст. Писемність – на основі латинського алфавіту.

Менська мова – мертва мова, що була поширена на острові Мен в Ірландському морі.

Бриттська підгрупа. До неї належать бретонська, валлійська й мертва корнська мови.

Бретонська мова використовується на півострові Бретань, куди в V – VII ст. переселилася частина бриттських племен із Британії. Розмовляють нею до 1 млн осіб. Має чотири діалекти. Літературна мова сформувалася на основі ліонського діалекту, однак не набула широкого застосування. Писемність – на основі латинського алфавіту.

Валлійська (уельська, кімрська) мова поширена в Уельсі (Великобританія) й у деяких частинах Аргентини. Кількість мовців становить 520 тис. Сучасна літературна мова сформувалася наприкінці XVI ст. Писемність – на основі латинської графіки.

Корнська (неправильно: *корнуельська*) мова – мертва мова кельтського населення півострова Корнуолл (Велика Британія). Функціонувала до початку XIX ст. Збереглася література з XVI – XVIII ст. Писемність – на основі латиниці. Нині намагаються її відродити (декілька тисяч людей об'єдналися в товариство, яке поставило собі таку мету).

Галльська підгрупа. До неї належить мертва галльська мова. Вона функціонувала з VI ст. до н. е. до V ст. н. е. в Галлії, Північній Італії, на Балканах і в Малій Азії. Її витіснила латинська мова. Збереглися написи з IV ст. до н. е.

ГРЕЦЬКА МОВА

До грецької групи відносять новогрецьку й мертво давньогрецьку мови.

Новогрецька мова – офіційна мова Грецької Республіки (як і турецька) й Республіки Кіпр. Поширена також в Албанії, Єгипті, Південній Італії, Україні (Маріуполь й інші регіони півдня), Грузії та Вірменії. Загальна кількість мовців становить 12 млн. Є наступницею (з XV ст.) давньогрецької мови. Писемність – на основі оригінального грецького письма.

Давньогрецька мова існувала з XIV ст. до н. е. до IV ст. н. е. У IV ст. до н. е. сформувалася спільна для всієї території Греції мова койне на основі аттичного діалекту з центром в Афінах. Давньогрецькою мовою створена багата література (художня – Есхіл, Софокл, Еврипід, Аристофан; філософська – Платон й Аристотель; риторична – Демосфен). Перші пам'ятки алфавітного грецького письма належать до VIII ст. до н. е.

Дехто як окрему мову називає *середньогрецьку*, або *візантійську*, – державну літературну мову Візантії від перших століть н. е. до XV ст.

АЛБАНСЬКА ГРУПА

До албанської групи належить лише одна *албанська мова*. Поширена в Албанії, Сербії (край Косово та Метохія), Чорногорії, Македонії, Італії, а також у Болгарії, Румунії та Україні (Одеська область). Загальна кількість носіїв досягає 5 млн. Існує гіпотеза, що албанською мовою чи мовою, дуже близькою до албанської, розмовляли іллірійці, фракійці, фригійці та даки. Писемні пам'ятки на основі латинського алфавіту датуються XV ст.

ВІРМЕНСЬКА ГРУПА

Вірменську групу представляє єдина *вірменська мова* – державна мова Вірменії, якою користуються також вірмени в Грузії, Азербайджані (Нагірний Карабах), Туреччині, Сирії, Лівані, Ірані, США, Франції та інших країнах. Кількість мовців становить 5 млн 20 тис. осіб. Споріднена з грецькою, індійськими, іранськими та хетто-лувійськими мовами. Відзначається значним діалектним членуванням (понад 50 діалектів). Давня вірменська літературна мова (грабар) утворилася в V – VI ст. Нова літературна мова (*аишарабара*) сформувалася в XVIII ст. Вона має два варіанти: західний – на основі константинопольського діалекту й східний – на основі араратського діалекту. Перші писемні пам'ятки належать до початку V ст. Оригінальна писемність створена просвітителем вірмен Месропом Маштоцем наприкінці IV ст.

АНАТОЛІЙСЬКА (ХЕТТО-ЛУВІЙСЬКА) ГРУПА

До анатолійської групи індоєвропейської сім'ї належать мертві хеттська, лувійська, палайська, карійська, лідійська й лікійська мови.

Хеттська мова була поширена в XIX – XII ст. до н. е. в центральній і північній частині Анатолії (Хеттське царство). Це перша в історії індоєвропейська мова з писемною фіксацією. Відкрита під час розкопок у 1906 – 1907 рр. у Туреччині. Близька до вірменської. Писемність – на основі клинопису.

Лувійська мова існувала не пізніше II тисячоліття до н. е. на південному заході Малої Азії. Збереглося мало відомостей про неї в клинописних пам'ятках із XIV – XIII ст. до н. е.

Карійська мова була поширена в Карії (південний захід давньої Малої Азії). Збереглося до 2000 написів, які сягають VII – III ст. до н. е., виконаних особливим карійським письмом.

Палайська мова існувала на території області Пала в першій половині II тисячоліття до н. е. Збереглися клинописні тексти, у яких зафіксовано 300 слів.

Лідійська мова була поширена на заході Малоазійського півострова в I тисячолітті до н. е. Збереглися тексти малоазійською графікою з VII – V ст. до н. е.

Лікійська мова функціонувала в I тисячолітті до н. е. на південному заході Малої Азії в області Лікія. Збереглися тексти з V – IV ст. до н. е., написані малоазійською графікою.

ТОХАРСЬКА ГРУПА

До тохарської групи належить *мертва тохарська мова*. Дехто вважає, що було дві тохарські мови: тохарська А (кара-шарсько-турфанська) і тохарська Б (кучанська). Це мови кочових іранських племен, які осіли в східній частині Тянь-Шаню й оазисах пустелі Такла-Макан (китайський Туркестан). Пам'ятки тохарської мови (буддійські тексти) знайдені археологами у XX ст. Тохарська мова дещо споріднена з албанською, хеттською й балто-слов'янськими мовами.

7.3. Афразійські мови

Афразійські (стара назва – семіто-хамітські) мови поширені в північній частині Африки від Атлантичного узбережжя й Канарських островів до узбережжя Червоного моря, а також у Західній Азії та на острові Мальта. Спілкуються ними майже 262 млн осіб.

Афразійські мови поділяють на дві групи: семітську й хамітську.

СЕМІТСЬКА ГРУПА

До неї належать арабська, давньоєврейська (іврит), арамейська, фінікійська, тигринья, тигре, амхарська, харарі, мехрі, джіббалі та мальтійська. Мовами цієї групи користуються 193 млн мовців.

Арабська мова налічує 174 млн 950 тис. носіїв і є однією з шести робочих мов ООН. Поширена в Іраці, Сирії, Лівані, Ізраїлі, Йорданії, Кувейті, Саудівській Аравії, Об'єднаних Арабських Еміратах, Єменській Арабській Республіці, Єгипті, Судані, Лівії, Тунісі, Алжирі, Мальті, Марокко, Мавританії, Західній Сахарі, Сомалі, Джибуті та Республіці Чад. Пам'ятки з V ст. до н. е. Літературна мова сформувалася в V – VI ст. Арабською мовою написано Коран – головну священну книгу мусульман, у якій зібрані проповіді, обрядові та юридичні настанови, молитви, повчальні оповідання й притчі, виголошені Мухаммедом у Мекці та Медині (VII – VIII ст.). Писемність – на основі арабського алфавіту.

Давньоєврейська мова (іврит) збереглася в Біблії, а саме в Старому заповіті, який складений у XII – III ст. до н. е. Функціонувала як жива мова до перших століть нашої ери, а далі, аж до нашого часу, як культова мова. Давньоєврейською мовою створена багата релігійна, філософська, наукова

й художня література. Із виникненням держави Ізраїль (1948 р.) іврит став офіційною мовою. Це унікальний факт відродження мертвої протягом двох тисячоліть мови. Сучасний іврит, яким спілкуються понад 3,5 млн осіб, є значно зміненою давньоєврейською мовою, що дає право вважати його особною мовою. Писемність давньоєврейська.

Арамейська мова представлена написами з Дамаска, Хами, Арпада, Ассирії (IX – VIII ст. до н. е.) та пізнішими писемними пам'ятками (уривки Старого заповіту, літургійні тексти тощо). Нащадком арамейської мови є ассирійська мова. Деякі вчені вважають, що існувало декілька арамейських мов.

Фінікійська мова – мертва мова, яка функціонувала з IV тисячоліття до н. е. у Фінікії (сучасний Ліван), на острові Кіпр, у Північній Африці, на півдні Іспанії, на Сицилії та Сардинії. Писемні пам'ятки – з середини II тисячоліття до н. е. написані фінікійським алфавітом, із якого сформувалися нові види буквеного письма.

Живі мови *тигринья, тигре, амхарська, харарі, мехрі, джіббали* поширені переважно в Ефіопії, а *мальтійська мова* – на Мальті.

ХАМІТСЬКА ГРУПА

Вона об'єднує чотири підгрупи: єгипетську, берберську, кушитську й чадську.

Єгипетська підгрупа. До неї належать давньоєгипетська й коптська мови.

Давньоєгипетська мова використовувалася в давньому Єгипті. Відома за ієрогліфічними пам'ятками з IV тисячоліття до н. е. – V ст. н. е.

Коптська мова є потомком давньоєгипетської мови. Функціонувала з III до XVII ст. н. е. Збереглася як культова мова в єгиптян, які сповідують християнство. Писемність коптська, в основу якої покладено грецький алфавіт.

Берберська підгрупа: *туарезька, кабільська, зенага, ташельхіт* й інші мови.

Кушитська підгрупа: мови *сомалі, сідамо, афар, аромо, беджа* та ін.

Чадська підгрупа: мови *хбуса, гвандара, болева, карекаре, сура, тера, маргі, мандара, котоко, мубі, сокбро* та ін.

7.4. Кавказькі мови

Кавказька сім'я налічує майже 40 мов, якими розмовляють 7 млн 455 тис. осіб. Поширена на Північному Кавказі, у Закавказзі й Туреччині. Поділяється на три групи: картвельську, абхазько-адигейську й нахсько-дагестанську.

КАРТВЕЛЬСЬКА (ПІВДЕННОКАВКАЗЬКА, ІБЕРІЙСЬКА) ГРУПА

До неї належать грузинська, мегрельська, чанська й сванська мови.

Грузинська мова поширена в Грузії, частково в Азербайджані, на Північному Кавказі, в Ірані та Туреччині. Є державною мовою Грузії. Розмовляють нею майже 4 млн осіб. Найдавніші писемні пам'ятки відносять до V ст. Грузини мають оригінальну писемність.

Мегрельською (занською) мовою спілкуються майже 400 тис. осіб у Західній Грузії. Писемності не має. Мегрели користуються грузинською літературною мовою.

Чанська (лазька) мова поширена в Туреччині й частково в Грузії. Користуються нею до 50 тис. осіб. Писемності не має.

Сванська мова функціонує в Местійському й Лентехському районах Грузії. Кількість її носіїв не перевищує 35 тис. Писемності не має.

Абхазько-адигейська (західнокавказька) група

До неї належать абхазька, абазинська, адигейська, кабардинська та убихська мови.

Абхазька мова функціонує в Абхазії – автономній республіці в складі Грузії. Має до 90 тис. носіїв. Літературна мова сформувалася в другій половині XIX ст. Писемність – на основі кирилиці (з 1938 р. до 1954 р. – на основі грузинської графіки).

Абазинська мова поширена в Карачаєво-Черкеській автономній області Росії. Кількість її носіїв досягає 30 тис. Писемність створена на основі латинської графіки, а в 1938 р. переведена на кириличну основу.

Адигейська мова локалізована в Адигейській автономній області Краснодарського краю (Росія). Кількість мовців перевищує 104 тис. Писемність – на основі кирилиці.

Кабардинська (кабардино-черкеська) мова поширена в Кабардино-Балкарії, Карачаєво-Черкеській автономній області та Адигейській автономній області (Ставропольський і Краснодарський краї Росії). Спілкуються нею майже 370 тис. осіб. Писемність – на основі кирилиці (з 1923 р. до 1936 р. – на основі латиниці).

Убихською мовою розмовляють декілька десятків осіб у Туреччині. Писемності не має.

НАХСЬКО-ДАГЕСТАНСЬКА (СХІДНОКАВКАЗЬКА) ГРУПА

До неї належать чеченська, інгуська, аварська, лезгинська, табасаранська, даргинська, лакська та багато безписемних, здебільшого одноаульних, мов: андійська, каратинська, тиндинська, чамалинська, багвалинська, гунзибська, гінухська, цахурська, агульська, хіналузька та інші.

7.5. Фінно-угорські мови

Фінно-угорськими мовами розмовляють 24 млн 35 тис. осіб. Ці мови поділяють на дві групи: угорську та фінську.

УГОРСЬКА ГРУПА

До цієї групи належать угорська, мансійська й хантийська мови.

Угорська мова – офіційна мова Угорщини. Поширена також у прилеглих до Угорщини країнах – Югославії, Австрії, Чехії, Словаччині, Румунії та Україні (Закарпаття). Кількість її носіїв досягає 15 млн осіб. Писемність – на латинській основі. Перша писемна пам'ятка належить до XII ст.

Мансійська (вогульська) мова поширена на лівобережжі ріки Об та її приток у Тюменській та Єкатеринбурзькій областях Росії. Кількість мовців становить 3,7 тис. Писемність на основі кирилиці не набула поширення. Функціонує переважно в побутовій сфері.

Хантийська (остяцька) мова локалізована в Ханти-Мансійському та Ямало-Ненецькому автономних округах (Тюменська область) і в деяких районах Томської області (Росія). Носії – 14 тис. осіб. Писемність – на основі кирилиці.

ФІНСЬКА ГРУПА

Мови цієї групи поділяють на три підгрупи: прибалтійську, пермську та волзьку.

Прибалтійська підгрупа. До неї належать фінська, естонська, карельська, лівська, іжорська, вепська і водська мови.

Фінська (суомі) мова – одна з двох (поряд із шведською) офіційних мов Фінляндської Республіки. Поширена також у Росії, Швеції, Норвегії, США, Канаді, Австралії та інших країнах. Загальна кількість мовців становить понад 5,3 млн осіб. Писемність – на основі латинської графіки.

Естонська мова – державна мова Естонії. Поширена також у Росії, Швеції, США та Канаді. Користуються нею 1,1 млн мовців. Перші писемні пам'ятки сягають XIII ст. Єдина літературна мова сформувалася в другій половині XIX ст. Писемність – на основі латинського алфавіту.

Карельська мова поширена в Карельській Автономній Республіці, Калінінградській, Ленінградській і Новгородській областях (Росія). Розмовляють нею 77 тис. осіб. Найдавніша писемна пам'ятка належить до XIII ст. Писемності зараз не має (перестала вживатися з 40-х років). Карельська мова використовується переважно як розмовно-побутова.

Лівська, іжорська, вепська та водська мови є побутовими. Нині вони перебувають на стадії вимирання: у 1979 р. лівською мовою користувалося 100 осіб у Латвії, іжорською – 244 в Ленінградській області, вепською – 3 тис. осіб у Карелії, Ленінградській і Вологодській областях, водською – кілька десятків осіб у Ленінградській області.

Пермська підгрупа. До неї належать комі-перм'яцька, комі-зирянська та удмуртська мови.

Комі-перм'яцька мова поширена в Комі-Перм'яцькому автономному окрузі Росії, а також на північному сході Кіровської та Пермської областей. Загальна кількість мовців становить 151 тис. Писемність – на основі кирилиці.

Комі-зирянська мова використовується в Автономній Республіці Комі, а також на Кольському півострові, У Ямало-Ненецькому та Ханті-Мансійському автономних округах Росії. Розмовляють нею 327 тис. осіб. Літературна мова сформувалася в ХХ ст. Мала оригінальну писемність із ХІV ст., яка в ХVІІ ст. була витіснена кирилицею.

Удмуртська (вотяцька) мова поширена в Удмуртській, а також у Башкирській, Татарській і Марійській автономних республіках Росії. Користуються нею 550 тис. осіб. Писемність створена у ХVІІІ ст. на основі кирилиці.

Волзька підгрупа. До неї належать марійська та мордовська мови.

Марійська (марі, черемиська) мова поширена в Марійській, Татарській, Удмуртській, Башкирській автономних республіках і суміжних областях у Росії. Кількість мовців становить приблизно 540 тис. Складається з двох діалектів, які покладено в основу двох літературних мов, тому існує думка, що є дві марійські мови – гірська марійська (на правому березі Волги) та лугово-східна марійська (на лівому березі Волги). Писемність – на основі кирилиці. Перша граматика марійської мови з'явилася в 1775 р.

Мордовська мова функціонує в Мордовській, Башкирській, Татарській, Чуваській автономних республіках Росії та суміжних областях. Спілкуються нею до 1 млн осіб. Останнім часом учені вважають, що є дві окремі мордовські мови – ерзянська й мокшанська. Перші пам'ятки письма відносять до ХVІІ ст. В основі писемності – кирилична графіка.

7.6. Самодійські мови

До живих самодійських (самоїдських) мов належать ненецька, нганасанська, енецька й селькупська. Користуються ними 35 тис. осіб. Функціонують у північноєвразійській тундрі від півострова Канін і ріки Мезень на Заході до півострова Таймир на Сході, а також у Тюменській і Томській областях та Красноярському краї (Росія).

Найпоширенішою самодійською мовою є **ненецька (юрако-самоїдська)**. Нею спілкуються 24 тис. осіб у зоні тундри від Кольського півострова до правобережжя Єнісею. Писемність із 1932 р. – на основі латинської, а з 1937 р. – на основі кириличної графіки.

Нганасанська (тавгійська, тавгійсько-самоїдська) мова локалізована на півострові Таймир. У 1979 р. нею спілкувалося приблизно 800 осіб. Писемності не має.

Енецька (єнісейсько-самоїдська) мова використовується приблизно 200 особами на правобережжі нижньої течії Єнісею. Писемності не має.

Селькупською (остяко-самоїдською) мовою розмовляють приблизно 2 тис. осіб на північному сході та на сході Західного Сибіру. Писемність створена в 30-х роках ХХ ст. на основі латиниці, а пізніше – кирилиці, однак із 50-х років ХХ ст. не використовується.

В останні роки в мовознавстві панує думка, що самодійські мови споріднені з фіно-угорськими, тому їх стали об'єднувати в одну велику уральську сім'ю.

7.7. Тюркські мови

Тюркська сім'я мов (109 млн 965 тис. носіїв) функціонує в середньоазійських державах, Закавказзі, Росії, Ірані, Афганістані, Монголії, Китаї, Румунії, Болгарії, Македонії, Албанії та Україні. Існує думка, що тюркські мови генетично пов'язані з алтайськими. Є також гіпотеза, згідно з якою тюркські та інші алтайські мови (монгольські, тунгусо-маньчжурські) разом із фінно-угорськими мовами утворюють урало-алтайську макросім'ю. Серед тюркських мов виділяють п'ять груп: болгарську, кипчацьку, огузьку, карлукську й уйгурську (східну).

БУЛГАРСЬКА ГРУПА

До неї належать татарська, башкирська, чуваська й мертві болгарська, хазарська та печенізька мови.

Татарська мова поширена у Татарській Автономній Республіці та суміжних територіях Росії. Нею розмовляють приблизно 8 млн осіб. Пам'ятки писемності належать до ХІІІ ст. Писемність до 1927 р. – на основі арабської графіки, з 1927 р. до 1939 р. – на основі латиниці, а з 1939 р. – кирилиці.

Башкирською мовою користуються 920 тис. башкирів, які проживають у Башкирській Автономній Республіці та Оренбурзькій, Челябінській, Самарській, Курганській, Єкатеринбурзькій областях Росії. Літературна мова сформувалася на початку ХХ ст. Писемність до 1928 р. – на основі арабської графіки, з 1929 р. – латиниці, а з 1939 р. – на основі кирилиці.

Татарська й башкирська мови мають багато спільного з кипчацькими мовами.

Чуваська мова поширена в Чуваській Автономній Республіці й на суміжних територіях Росії. Розмовляють нею приблизно 1,5 млн осіб. Перша графіка чуваської мови видана в 1769 р. Старочуваська

писемність використовувала кирилицю, а новочуваська була створена в 1871 р. І. Я. Яковлевим та існувала до 1933 р.; у 1933 р. замінена кирилицею.

Булгарська мова існувала у Великій Булгарії до VII ст. Відомостей про цю мову дуже мало. Вважають, що вона покладена в основу чуваської мови. У VII ст. частина болгар перейшла за Дунай, асимілювалася зі слов'янським населенням, а їх мова увійшла як субстрат до болгарської мови.

Хазарська мова була близькою до болгарської й функціонувала з VII до середини X ст. у Хазарській державі (територія сучасних Дагестану, Прикубання, Приазов'я й Північного Причорномор'я). Відомості про цю мову збереглися в арабських, візантійських та єврейських джерелах.

КИПЧАЦЬКА ГРУПА

До неї належать кримськотатарська, карачаєво-балкарська, караїмська, казахська, ногайська, каракалпацька, киргизька, кумицька, алтайська та половецька мови.

Кримськотатарська мова функціонує в Криму, а також в Узбекистані та інших країнах Середньої Азії. Кількість носіїв цієї мови досягає 700 тис. Писемні пам'ятки збереглися з XIII ст. Сучасна літературна мова сформувалася в першій половині XX ст. Писемність до 1929 р. – на основі арабської графіки, потім – на основі латиниці, а з 1938 р. – кирилиці.

Карачаєво-балкарська мова поширена в Кабардино-Балкарській Автономній Республіці та Карачаєво-Черкеській автономній області Росії. Нею розмовляють понад 190 тис. карачаївців і балкарців. Літературна мова сформувалася на початку XX ст. Писемність у 1924 – 1926 рр. – на основі арабської графіки, у 1926 – 1937 рр. – на основі латиниці, а з 1937 р. – кирилиці.

Караїмською мовою в 1979 р. розмовляло всього 535 осіб у Криму, Галицькому районі Івано-Франківської області, Литві та Польщі. Має три діалекти: кримський, тракайський і галицький. Єдиної літературної мови немає. Караїми користуються давньоєврейським, латинським і кириличним алфавітами. Збереглися рукописні переклади Біблії з XIV ст.

Казахська мова – офіційна мова Казахстану. Поширена також на сусідніх територіях Росії, Узбекистану, Туркменії та Киргизії, частково в Китаї, Монголії, Ірані, Афганістані, Пакистані та Туреччині. Користуються нею 8 млн. осіб. Літературна мова сформувалася в XIX ст. Писемність до 1930 р. – на основі арабської графіки, потім – на латиниці, а з 1940 р. – кирилиці.

Ногайська мова поширена в Чечні, Ставропольському й Краснодарському краях Росії. Налічує 60 тис. носіїв. Дуже близька до казахської й каракалпацької. Літературна мова склалася в першій половині XX ст. Писемність сформована на основі кириличної графіки.

Каракалпацька мова функціонує в Каракалпацькій Автономній Республіці Росії, а також в окремих районах Узбекистану та Казахстану. Кількість її носіїв становить 350 тис. Писемність нині – на основі кирилиці.

Киргизька мова – офіційна мова Киргизії. Поширена також у сусідніх державах Середньої Азії, у Китаї, Монголії, Афганістані та Пакистані. Загальна чисельність її носіїв – майже 2,4 млн. Писемність створена в 1924 р. на основі арабського алфавіту, у 1926 р. переведена на латиницю, а в 1940 р. – на кирилицю.

Кумицькою мовою розмовляють 224 тис. осіб у Дагестані, Чечні, Інгушетії та Північній Осетії (Росія). Літературна мова сформувалася в першій половині ХХ ст. на основі хасав'юртівського й буйнацького діалектів. Писемність нині – на основі кирилиці.

Алтайська (ойротська) мова локалізована в Алтайському краї Росії. Розмовляють нею приблизно 60 тис. осіб. Дуже близька до киргизької. Писемність – на основі кирилиці з 1939 р.

Половецька (куманська) мова – мертва мова кипчаків-половців, які жили в південно-руських степах у ХІ – ХІV ст. Збереглися писемні пам'ятки з ХІІІ ст. (латинсько-персько-половецький словник, переклад уривків із Нового заповіту, молитви, загадки). Вважають, що на її основі утворилися карачаєво-балкарська, караїмська, кримсько-татарська й кумицька мови.

ОГУЗЬКА ГРУПА

До неї належать турецька, туркменська, азербайджанська й гагаузька мови.

Турецька мова – офіційна мова Турецької Республіки та (як і грецька) Республіки Кіпр. Поширена також у Румунії, Ірані, Іраку, Сирії, Греції, Македонії та Болгарії. Розмовляють нею 59 млн осіб. Літературна мова склалася в середині ХІХ ст. Пам'ятки арабською графікою фіксуються з ХІІІ ст. Сучасна писемність (з 1928 р.) – на основі латинської графіки.

Туркменська мова функціонує в Туркменії та сусідніх країнах – Узбекистані, Таджикистані, Казахстані, Росії, Ірані, Туреччині, Іраку. Спілкуються нею майже 4 млн осіб. Сучасна літературна мова сформувалася на початку ХХ ст. Писемність до 1928 р. – на основі арабської графіки, пізніше – латиниці, а з 1940 р. – на основі кирилиці.

Азербайджанська мова – офіційна мова Азербайджану, частково поширена в Грузії, Вірменії, Ірані, Іраці та Туреччині. Розмовляють нею приблизно 14 млн. осіб. Літературна мова розвивається з ХІІІ ст. Писемність до 1929 р. – на основі арабської графіки, з 1929 р. до 1939 р. – на основі латиниці, а з 1939 р. – кирилиці.

Гагаузькою мовою користуються 173 тис. гагаузів, які проживають у Молдові та Ізмаїльському районі Одеської області. Гагаузька мова

функціонує переважно як розмовна. Писемність на основі кирилиці введена в 1957 р.

КАРЛУЦЬКА ГРУПА

Її представляють узбецька та новоуйгурська мови.

Узбецька мова – офіційна мова Узбекистану. Функціонує також у сусідніх державах Середньої Азії. Користуються нею 18 млн 466 тис. осіб. Має деякі спільні риси з кипчацькими мовами. Сучасна літературна мова склалася в першій половині ХХ ст. Писемність до 1927 р. – на основі арабської графіки, потім – латиниці, а з 1939 р. – на основі кирилиці.

Новоуйгурська мова поширена в Китаї, частково в Казахстані. Термін уйгурська мова є умовним, прийнятим на з'їзді представників етносу в 1921 р. (до того цю мову називали татарською Західного Китаю, східнотуркестанською та ін.). Ця мова не є спадкоємницею староуйгурської мови. Загальна кількість її носіїв становить приблизно 6,5 млн. Писемність у Китаї – на основі арабської графіки, а в Казахстані – на основі кириличного алфавіту.

УЙГУРСЬКА (СХІДНА) ГРУПА

До неї належать якутська, тувинська, тофаларська, хакаська, шорська, чулимська й мертва староуйгурська мови.

Якутська мова поширена в Якутії та прилеглих до неї територіях. За переписом населення 1979 р., розмовляють нею 312,7 тис. осіб. Перша пам'ятка писемності (переклад молитви) з'явилася в 1705 р. Сучасний алфавіт – на основі кирилиці.

Тувинською мовою користуються 185 тис. осіб в Тувинській Автономній Республіці Росії, а також частково в Монголії та Китаї. Літературна мова сформувалася в 50-х роках ХХ ст. Писемність з 1930 р. – на основі латинської графіки, а з 1941 р. – на основі кирилиці.

Тофаларською (карагаською) мовою спілкувалися в 1979 р. в трьох селах Іркутської області (Росія) 474 мовці. Писемність на основі кирилиці – з 1988 р.

Хакаська мова функціонує в Хакаській автономній області та на прилеглий до неї території (Росія). Кількість її носіїв наближається до 60 тис. Літературна мова сформувалася в першій половині ХХ ст. Писемність на основі кирилиці – з 1924 р.

Шорською мовою розмовляють майже 10 тис. осіб у Кемеровській області Росії. Літературна мова сформувалася в 20–30-х роках ХХ ст. Писемність на основі кирилиці – з 1927 р.

Чулимською мовою спілкуються лише 500 осіб, які живуть на берегах річки Чулим (Росія). Мова безписемна, використовується в побутовій сфері.

Староуйгурська мова – мертва літературна мова, яка в ІХ – ХІІІ ст. була офіційною мовою держави Кочо в Східному Туркестані (нині територія Китаю). Збереглися писемні пам'ятки з VІІІ – XVІІІ ст.

7.8. Монгольські мови

У сім'ю монгольських мов об'єднані монгольська, бурятська, калмицька, дагурська та інші мови. Монгольські мови сформувалися внаслідок розвитку діалектів колись (до XVII ст.) єдиної монгольської мови. Зараз монгольськими мовами розмовляють майже 6,5 млн осіб.

Монгольська мова – офіційна мова Монголії. Поширена також у Китаї. Кількість мовців становить 5 млн. Писемність – із XIII ст. (старомонгольське письмо). У 1945 р. введено писемність на основі кирилиці.

Бурятська мова поширена в Бурятії (Росія), на півночі Монголії й на північному заході Китаю. Загальна кількість мовців становить 370 тис. Із кінця XVII ст. буряти користувалися старомонгольською писемністю. У 1931 р. бурятська писемність була переведена на латиницю, а в 1939 р. – на кирилицю.

Калмицька мова локалізована в Калмикії (Росія) й у прилеглих до неї територіях. Розмовляють нею 200 тис. осіб. З 1648 р. калмики користувалися монгольським письмом (цим письмом створена багата література). У 1924 р. введено кириличний алфавіт, у 1931 р. – латиницю, а в 1938 р. – знову кирилицю.

7.9. Тунгусо-маньчжурські мови

Тунгусо-маньчжурські мови – сім'я споріднених мов, які функціонують у Сибіру й на Далекому Сході. Кількість тих, хто спілкується цими мовами, становить 4 млн 700 тис. осіб. Тунгусо-маньчжурську сім'ю утворюють три групи мов: сибірська (північна, евенкійська), амурська (нанійська) й південна.

СИБІРСЬКА ГРУПА

До цієї групи належать евенкійська та евенкська мови.

Евенкійська (тунгуська) мова поширена в тайговій зоні Сибіру – від Єнісею до острова Сахалін. Розмовляють евенкійською мовою 35 тис. осіб, із них у Китаї та Монголії – 23 тис. Писемність із 1931 р. – на основі латинської графіки, а з 1937 р. – на основі кирилиці.

Евенкська (ламутська) мова поширена на узбережжі Охотського моря, а також у прилеглих районах Магаданської області та Якутії (Росія). Розмовляють нею 7 тис. осіб. Писемність уведена в 1931 р. на основі латинської графіки, у 1936 р. переведена на кирилицю.

АМУРСЬКА ГРУПА

До цієї групи належать удегейська, нанайська, ульчська, ороцька та орокська мови.

Удегейською мовою спілкується приблизно 500 осіб у Хабаровському й Приморському краях Росії. Використовується лише як розмовно-побутова мова. Писемності не має.

Нанайська мова поширена в Хабаровському й Приморському краях Росії, а також у Китаї. Загальна кількість її носіїв становить 7 тис. Писемність створена в 1931 р. на основі латинської графіки, а в 1963 р. введено кирилицю.

Ульчською мовою розмовляють приблизно 200 осіб (у 1979 р. користувалося цією мовою до 1000 осіб) у Хабаровському краї Росії. Писемності не має.

Орочською мовою користується майже 500 осіб у Хабаровському краї. Писемності не має.

Орокська мова локалізована на острові Сахаяти. Розмовляють нею 100 осіб (у 1979 р. орокську мову знали 450 осіб). Писемності не має.

ПІВДЕННА ГРУПА

До цієї групи належить маньчжурська мова, яка поширена в Північному Китаї. Кількість мовців встановити важко, бо більшість із 4,5 млн маньчжурів утратили рідну мову. Пам'ятки маньчжурської писемності відомі з XVII ст. Зараз функціонує як побутова мова.

7.10. Китайсько-тибетські мови

Китайсько-тибетські мови поділяють на дві групи: тан-китайську й тибето-бірманську.

ТАН-КИТАЙСЬКА ГРУПА

До цієї групи належать китайська й дунганська мови.

Китайська мова – офіційна мова Китайської Народної Республіки. Поширена також в Індонезії, Королівстві Камбоджа, Лаосі, В'єтнамі та інших країнах. Одна з шести міжнародних мов, офіційна й робоча мова ООН. Кількість її носіїв 1 млрд 223 млн 307 тис. Писемність ієрогліфічна. Найдавніші пам'ятки сягають другої половини II тисячоліття до н. е.

Дунганська мова функціонує в окремих районах Киргизстану, Казахстану й Узбекистану. Спілкуються нею майже 50 тис. осіб. Дунгани, які проживають у Китаї (7 млн), розмовляють китайською мовою. Писемність із 1926 р. – на основі арабської графіки, тепер – на основі кирилиці.

ТИБЕТО-БІРМАНСЬКА ГРУПА

До цієї групи належать тибетська та бірманська мови.

Тибетська мова поширена в Китаї, а також у Монголії та Росії (Бурятія й Тува). Користуються нею понад 4 млн. осіб. Виконує функції мови міжнаціонального спілкування й діловодства на всій території Тибетського автономного району КНР. Найдавніші пам'ятки відносять до VII ст. Створена багата література, у тому числі вірші VI Далайлами (XVII ст.). Тибетське письмо походить від письма брахмі (V ст.).

Бірманська мова – офіційна мова Союзу М'янма (колишня Бірма). Розмовляють нею 22 млн осіб. Виконує функцію мови міжнаціонального

спілкування на території Союзу. Літературна мова помітно відрізняється від розмовної. Письмо силабічне (складове) й походить від давньоіндійського алфавіту брахмі. Найдавніші писемні пам'ятки належать до початку XII ст.

7.11. Тайські мови

Тайські мови – сім'я мов, що поширена на півострові Індокитай і в прилеглих до нього районах. Розмовляють тайськими мовами 66 млн 510 тис. осіб. До них належать тайська, лаоська, шанська та інші мови. Деякі вчені відносять ці мови до китайсько-тибетської сім'ї. Однак останнім часом знайдено чимало аргументів на користь того, щоб розглядати ці мови як окрему сім'ю.

Тайська (сіамська) мова функціонує в Таїланді. Має 27 млн носіїв. Є офіційною мовою Королівства Таїланд і мовою міжнаціонального спілкування. Збереглися писемні пам'ятки з XIII ст. Писемність оригінальна, створена в 1283 р. на основі давньокхмерського письма.

Лаоська (лаотянська) мова – офіційна мова та мова міжнаціонального спілкування Лаоської Народно-Демократичної Республіки. Поширена також у Таїланді. Розмовляють нею 3,5 млн осіб. Найдавніші пам'ятки писемності належать до XV ст. Алфавіт південно-індійського походження, споріднений із тайським. Є два види лаоського письма: світське та духовне.

Шанська мова поширена на північному сході М'янми (колишньої Бірми), у китайській провінції Юньнань, у деяких районах Таїланду й Лаосу. Користується нею 3 млн осіб. Писемність із XI ст. – у двох різновидах: кругле (палійське) письмо й кутасте, що нагадує деванагарі. Перші пам'ятки писемності належать до XVIII ст.

7.12. Аустронезійські мови

Аустронезійські (малайсько-полінезійські) мови – одна з найбільших сімей мов (розмовляють ними 237 млн 105 тис. осіб), яка поширена на Малайському архіпелазі (Індонезія, Філіппіни), у південних районах Індокитаю, в Океанії, на островах Мадагаскар і Тайвань. До них належать індонезійська, яванська, малайзійська, сунданська, мадурська, гавайська та ін.

Індонезійська мова – офіційна мова й мова міжетнічного спілкування Республіки Індонезії, якою володіють 150 млн осіб, у тому числі 17 млн 50 тис. використовують її в побутовому спілкуванні. Назва індонезійська мова була прийнята в 1928 р. й поступово витіснила стару назву малайська мова. Писемність уведена на початку XX ст. на основі латинського алфавіту.

Яванська мова локалізована на острові Ява. Спілкуються нею 75 млн 500 тис. осіб. Має давню літературну історію. Широко відомою (значною мірою завдяки працям В. Гумбольдта) була літературна мова каві (від давньояванського *kawi* «поетичний»), яка функціонувала в IX – XIII ст. Сучасна яванська мова користується латинською графікою. Література яванською мовою є найдавнішою й найбагатшою в Індонезії.

Малайзійська мова поширена на островах Суматра й Сінгапур, на півострові Малакка, архіпелагах Ріау й Лінга. Розмовляють нею приблизно 26 млн осіб. Є офіційною мовою Федерації Малайзії та Брунею Даруссаламу, а також Республіки Сінгапур. Найдавніші пам'ятки сягають VII ст. Письмо складове, яке бере свій початок від давньоіндійського письма каранга. В Індонезії, Малайзії та Сінгапурі тепер використовують латинську графіку.

Сунданська мова функціонує в Індонезії (Західна Ява, острів Суматра). Спілкуються нею 21 млн осіб. Найдавніші написи, які були зроблені санскритською мовою, але мали елементи сунданської мови, належать до VIII – IX ст. Нині – писемність на основі латинського алфавіту.

Мадурська мова поширена на острові Мадур та на сході острова Ява. Спілкуються нею 9,2 млн осіб. Є близькою до малайзійської та яванської. З другої половини XIX ст. використовує складове яванське письмо, а нині – латиницю.

Гавайською мовою розмовляють 20 тис. осіб на Гавайських островах. Із середини XIX ст. вона стала мовою школи, церкви, юриспруденції, преси, художньої літератури. Із втратою незалежності Гавайським королівством (1895 р.) гавайська мова поступово витісняється англійською мовою. Писемність із 1822 р. – на основі латинської графіки.

7.13. Аустроазіатські мови

Аустроазіатська сім'я мов функціонує на північному сході й півдні Азії, а також на деяких островах Індійського океану. За даними 1985 р., аустроазіатські мови мають 74 млн 295 тис. носіїв. Найпоширенішими серед мов цієї сім'ї є в'єтнамська, кхмерська, нікобарська, нагалі, кхасі, санталі, палаунг, семанг.

В'єтнамська мова – офіційна мова В'єтнаму. Поширена також у Камбоджі, Лаосі, Таїланді, Новій Каледонії, Франції та США. Розмовляють нею 66 млн 662 тис. осіб. Письмо з 1910 р. – на основі латинської азбуки (до 1910 р. використовували китайську ієрогліфіку).

Кхмерська мова – офіційна мова Королівства Камбоджі. Вживається також у В'єтнамі й Таїланді. Користуються нею до 8 млн осіб. Писемність складово-фонетична, яка веде свій початок від індійського письма. Перші писемні пам'ятки відносять до VII ст.

Нікобарська мова поширена на островах Нікобарського архіпелагу в Індійському океані. Розмовляють нею 30 тис. осіб. Писемність уведена на початку XX ст. на основі латинського алфавіту.

Нагалі локалізована в штаті Мадх'я-Прадеш (Індія). Майже всі носії цієї мови були знищені каральними загонами в 1870 р. Слово нагалі означає буквально «мова винищеного народу».

Мова кхасі поширена в Індії, а також у Народній Республіці Бангладеш. Користуються нею 735 тис. осіб. Писемність на основі латинської графіки введена наприкінці XIX ст.

7.14. Австралійські мови

До сім'ї австралійських мов належать мови корінного населення Австралії. До початку європейської колонізації 300 тис. австралійців користувалися більш ніж 260 мовами. Тепер аборигенів стало менше (приблизно 160 тис.). Значна частина мов перебуває на межі вимирання.

Для всіх австралійських мов характерне дрібне діалектне членування, через що носії різних діалектів погано розуміють один одного. Це стало підставою для деяких мовознавців уважати, що корінних мов в Австралії нараховується від 500 до 600. Є думка, що не всі австралійські мови споріднені, і що вони об'єднуються в 16 різних сімей. Крім того, є 12 мов, кожна з яких представляє окрему сім'ю. Найвідомішою австралійською мовою є **аранта**.

7.15. Палеоазіатські мови

До палеоазіатських мов належать чукотсько-камчатські, ескімосько-алеутські, енісейські та юкагіро-чуванські мови. Загальна кількість носіїв цих мов становить 140 тис. Оскільки між цими мовами не завжди можна встановити генетичні зв'язки, то є підстави інтерпретувати палеоазіатські мови як умовно виділену мовну спільність генетично непов'язаних між собою мов.

ЧУКОТСЬКО-КАМЧАТСЬКА ГРУПА

До цієї групи належать **чукотська, коряцька, алюторська, керецька та ітельменська**. Кількість мовців – 16,5 тис. осіб (дані 1979 р.). Поширені на Чукотці й Камчатці.

ЕСКІМОСЬКО-АЛЕУТСЬКА ГРУПА

До неї належать **ескімоська й алеутська мови**, поширені на Чукотському півострові (Росія), у північних районах Канади та Гренландії (Данія), а також на Алеутських островах (США). Користуються ними майже 112 тис. осіб. За даними археології й етнолінгвістики, заселення ескімосами-алеутами району Берінгової протоки, а згодом районів Північної Америки відбувалося з північного сходу Азії декілька тисячоліть тому.

ЄНІСЕЙСЬКА ГРУПА

До неї належать *кетська* й *симська мови*. Локалізовані в Сибіру вздовж Єнісею. Кетською мовою в 1979 р. розмовляло 684 особи, а симською – декілька осіб.

ЮКАГІРО-ЧУВАНСЬКА ГРУПА

До неї належать зниклі мови, якими розмовляли племена, що займали територію Північно-Східної Азії і в XVIII ст. були асимільовані росіянами та чукчами. Єдиною живою мовою цієї гілки є *юкагірська*, яка поширена в басейні річок Колима та Алазея. Розмовляють нею близько 250 осіб.

Окрему групу палеоазіатських мов представляє *нівхська (гіляцька) мова*, що локалізована на острові Сахалін і в пониззі ріки Амур. Розмовляють нею більше тисячі осіб. Писемність створена в 1932 р. на основі латинської графіки, а в 1953 р. переведена на кирилицю.

7.16. Папуаські мови

Папуаські мови, кількість яких визначається від 750 до 1000, поширені на острові Нова Гвінея та деяких інших островах Тихого океану. Генетична спорідненість їх не доведена. Загальна кількість мовців понад 4,6 млн.

7.17. Африканські мови

До африканських належать мови, локалізовані на південь від Сахари. Серед них виділяють конго-кордофанські, ніло-сахарські та койсанські. Загальна кількість мовців у 1985 р. становила 337 млн 365 тис. осіб.

Африканські мови ще недостатньо вивчені. Існує думка, що вони утворюють цілу низку сімей.

Найбільшим об'єднанням африканських мов є нігеро-конголезькі мови, які складають **6 самотійних груп: західноатлантичну, манде, гур, ква, адамауа, бенуеконголезьку**. Досить добре вивчені *мови банту* – підгрупа **бенуеконголезьких мов**, якими розмовляють 160 млн. осіб (1987 р.) у центральних і південних частинах Африки.

7.18. Дравідійські мови

Дравідські мови – сім'я мов, що поширена на території Південноазіатського (Індійського) субконтиненту (південні штати Індії, Пакистан, Південний Афганістан, Східний Іран, частково Шрі-Ланка, країни Південно-Східної Азії, острови Індійського та Тихого океанів). Загальна кількість мовців становить 192 млн.

Найпоширенішими дравідськими мовами є *телугу, тамільська, каннада й малайлам*.

7.19. Мови Далекого Сходу

До мов Далекого Сходу звичайно відносять японську й корейську. Це мови, які не входять у жодну сім'ю (в інших регіонах до мов, що знаходяться **поза мовними сім'ями**, належать *баскська, папуа й айнська*).

Японська мова – офіційна мова Японії. Поширена також у США, Бразилії та інших країнах. Говорять нею 125 млн осіб. Генетичні зв'язки японської мови остаточно не з'ясовані. Помічені деякі спільні риси з алтайськими та аустронезійськими мовами. Писемність має з VIII ст. (власне ідеографічно-силабічне письмо). Літературна мова (бунго) сформувалася в IX – X ст. У другій половині XIX ст. почала складатися нова літературна мова на народній основі, яка витіснила стару.

Корейська мова – офіційна мова Кореї. Поширена також у Китаї, Японії, США, Росії та інших країнах. Загальна кількість мовців у 1999 р. становила 75 млн. Має деякі риси, спільні з алтайськими мовами. Єдина літературна мова у зв'язку з поділом країни на дві держави перестала існувати: розвиваються два її варіанти. Перші пам'ятки датуються V ст. Сучасна писемність у КНДР – корейське буквено-складове письмо (національний алфавіт, який створено в XV ст.), у Південній Кореї – змішане китайсько-корейське письмо.

7.20. Індіанські (америндські) мови

Індіанськими (америндськими) мовами розмовляє близько 27 млн корінного населення Америки. Найбільша концентрація індіанських мов спостерігається в гірських країнах Центральної й Південної Америки: у Мексиці – 4 млн, у Гватемалі – 2,5 млн, в Еквадорі – 4 млн, у Болівії – 4 млн, у Парагваї – 3,4 млн.

Мови американських індіанців утворюють декілька сімей: 1) атапаскську (180 тис. носіїв), до якої входять *мови навахо, тлінгіт, хайда, квакіютль, нутка, чинук* та ін.; 2) алгонкінську (90 тис.), куди входять *оджибва (чиппева), мікмак, пенабскот, сіксіка, арапахі, беотук*; 3) ірокезьку (100 тис.), до якої входять *мови черокі, сенека, онейда, онондага, каюга, тускарора, могоавк, гурон*; 4) сіу (70 тис.), куди входять *кроу, хідатса, мандан, віннебаго, чивере, дакота* та ін.; 5) юто-ацтецьку (1,5 млн), до якої належать *моно, баннок, навіотсо, шошонська, юте, хопі, тубатюлабаль* (у 1977 р. було 10 мовців), *купа, лусеньйо, серрано, ацтецька, напаго, тарахумара, кайта, які, майо, кора* та ін.; 6) майя-кіче (3 млн), яка включає мови *майя, чаньябаль, хуастецьку, мам, агуатецьку, кіче, кекче* та ін.; 7) отоманг (1,1 млн), куди входять *міштек, отомі, сапотек* та ін.

Найпоширенішими індіанськими мовами є *кечуа* (9 млн; займає територію від Еквадору до Аргентини), *аймара* (2 млн в Болівії), *гуарані* (3 млн у центральній частині Андського нагір'я – Болівія, Перу).

Як бачимо з наведеного в цій темі матеріалу, остаточної (повної та завершеної) генеалогічної класифікації всіх мов світу ще немає. Постійно проводиться робота з уточнення генеалогічної класифікації. Найінтенсивнішою вона була в останні 50 років, коли було значно уточнено генеалогічну класифікацію мов Південно-Східної Азії, Африки, Північної та Південної Америки. До цього періоду належить і початок систематичних праць із об'єднання мов у макросім'ї.

Російський мовознавець В. М. Ілліч-Світич (1934 – 1966) обґрунтував ідею ностратичної макросім'ї (від лат. *poster* «наш»), до якої входять індоєвропейські, афразійські, уральські, алтайські, картвельські та дравідські мови. Він та його послідовники виявили кілька сотень етимологічних відповідників.

1. Скільки мов тепер існує у світі? Чому не можна точно встановити кількість мов?

2. За якими параметрами розрізняють мови світу? Наведіть до кожного розрізнення конкретні приклади.

3. За якими критеріями визначається спорідненість мов?

4. Що таке генеалогічна класифікація мов?

5. На основі якого методу створена генеалогічна класифікація мов?

6. Назвіть учених, які заклали основи порівняльно-історичного мовознавства. Вкажіть на заслуги кожного з них.

7. Визначте поняття мовної сім'ї. Скільки мовних сімей є у світі?

8. Назвіть основні мовні сім'ї.

9. На які групи поділяють індоєвропейську мовну сім'ю?

10. Охарактеризуйте слов'янські, германські та романські мови за генеалогічною класифікацією.

11. Які групи індоєвропейських мов представлені однією мовою?

12. Назвіть першу індоєвропейську мову з писемною фіксацією. До якої групи вона входить?

13. Дайте генеалогічну характеристику кавказьких, тюркських, фінно-угорських та афразійських мов.

14. Що таке макросім'я мов?

15. У чому сутність ностратичної гіпотези? Як її можна пов'язати з проблемою походження мови?

16. До яких сімей, груп і підгруп належать такі мови: санскрит, абхазька, баскська, українська, туркменська, італійська, ірландська, угорська, аварська, чуваська, тамільська, ескімоська, калмицька, марійська, фінська, португальська, пруська, датська, польська, киргизька, бенгалі, в'єтнамська, циганська, румунська, курдська, їдиш, тохарська, албанська, половецька, чукотська, англійська, іспанська, чеська, каталонська, вірменська, литовська, македонська?

ПІДСУМКОВІ ТЕСТОВІ ЗАВДАННЯ

1. Фонетика і фонологія – це розділ мовознавства, що вивчає

- а) звуки;
- б) норми вимови;
- в) співвідношення звуків і фонем;
- г) звукові одиниці мови.

2. Функціональною фонетикою часто називають

- а) історичну фонетику;
- б) фонологію;
- г) експериментальну фонетику;
- д) описову фонетику.

3. Лінійною звуковою одиницею не є

- а) мовленнєвий такт;
- б) склад;
- в) наголос;
- г) фонетичне слово.

4. З позиції мовця звук – це

- а) елемент мовної системи;
- б) буква;
- в) певної якості коливання повітря;
- г) сукупність певних рухів мовленнєвого апарату.

5. До резонаторних порожнин не належить

- а) трахея;
- б) глотка;
- в) ротова порожнина;
- г) носова порожнина.

6. Голосні звуки утворюються

- а) за допомогою голосу (тону) з домішкою шуму;
- б) за допомогою тільки шуму;
- в) за допомогою тільки тону;
- г) за допомогою шуму з домішкою тону.

7. Артикуляційна база – це

- а) система звуків певної мови;
- б) система звукових одиниць певної мови;
- в) артикуляційна класифікація звуків;

г) сукупність необхідних для вимови звуків даної мови типових робіт і положень органів мовлення.

8. Визначте голосний української мови, що відповідає наступним характеристикам: переднього ряду, середнього піднесення, нелабіалізований:

- а) [i];
- б) [o];
- в) [a];
- г) [e].

9. У якому слові букв більше, ніж звуків:

- а) їжак;
- б) казка;
- в) сіль;
- г) сонце.

10. Визначте приголосний французької мови за наступними ознаками: язичковий, вібрант, сонант, чистий:

- а) [t];
- б) [j];
- в) [k];
- г) [r].

11. Сила звука –це

- а) кількість енергії, що проходить за 1 сек. Через 1 см.² площі, перпендикулярної напрямку звукової хвилі;
- б) кількість повних (подвійних) коливань (герц) за секунду;
- в) результат сукупності основного тону й парціальних тонів (обертонів);
- г) гучність звука.

12. Акустична класифікація звуків базується на аналізі

- а) способу творення шуму (характеру перешкоди);
- б) спектра звука;
- в) поведінки голосових зв'язок;
- г) місця творення звука.

13. До позиційних змін звуків не належить

- а) редуція;
- б) леніція;
- в) метатеза;
- г) оглушення дзвінких приголосних наприкінці слова.

14. Знайдіть слово, в якому відбувається дисиміляція приголосних:

- а) зшити;
- б) біль;
- в) мій;
- г) легкий.

15. Дієреза – це

- а) випадіння одного з двох однакових або дуже схожих складів чи звуків;
- б) викидка звука, що пояснюється зручністю вимови;
- в) розподібнення двох однакових або досить близьких за характером звуків;
- г) уподібнення одного звука іншому внаслідок впливу звуків один на один.

16. У якому слові відбулася протеза:

- а) вогонь;
- б) перець;
- в) строк;
- г) серце.

17. Якої теорії складу не існує:

- а) консонантно-динамічної;
- б) мускульної напруги;
- в) експіраторної;
- г) сонорної.

18. Згідно з теорією мускульної напруги склад є

- а) експіраторним поштовхом;
- б) поєднанням більш звучного (сонорного) елемента з менш звучним;
- в) частиною мовленнєвого ланцюга, що починається посиленням і закінчується послабленням звукового ряду;
- г) звуком або сполученням звуків різної звучності, які вимовляються (вимовлені) одним поштовхом видихуваного повітря.

19. Ритміко-мелодійний бік мовлення, що слугує в реченні засобом вираження синтаксичних значень та емоційно-експресивного забарвлення, - це

- а) наголос;
- б) паузи;
- в) синтагма;
- г) інтонація.

20. Фонема – це

- а) звук;
- б) мінімальна звукова одиниця мови, що є елементом звукової оболонки морфем та слів і сприяє їхньому розрізненню;
- в) сукупність звуків, що має певне значення;
- г) ненаголошений голосний.

21. Розуміння фонем як низки диференційних ознак пов'язане з ім'ям

- а) Р. Якобсона;
- б) І. Бодуена де Куртене;
- в) В. Матезіуса;
- г) М. Трубецького.

22. Учення про сильні й слабкі позиції фонем розробили представники

- а) Московської фонологічної школи;
- б) Копенгагенської лінгвістичної школи;
- в) Санкт-Петербурзької фонологічної школи;
- г) Празького лінгвістичного гуртка.

23. У фонемному складі якого російського слова, згідно з МФШ, виступає гіперфонема <а/о>:

- а) голос;
- б) борода;
- в) коровы;
- г) мазок.

24. Термін *морфема* був запропонований

- а) В. Богородицьким у 60-і рр. XIX ст.;
- б) І. Бодуеном де Куртене в 70-і рр. XIX ст.;
- в) Паніні в IV ст. до н.е.;
- г) В. Кодуховим у 50-і рр. XX ст.

25. Центральна морфема слова, яка обов'язково наявна в слові й несе в собі основний елемент лексичного значення, - це

- а) інфікс;
- б) префікс;
- в) інтерфікс;
- г) корінь.

26. У якій низці всі слова є спільнокореневими:

- а) земля, підземний, заземлення;
- б) будівля, розбудити, збуджений;
- в) світовий, світлий, світлини;

г) кора, коричневий, відкоркувати.

27. Флексія – це

а) афікс, який перериває корінь у декількох місцях і, відповідно, сам переривається коренем;

б) афікс, розташований між коренями (основами) у складних словах;

в) формотворчий афікс, що знаходиться за межами основи словозміни і який бере безпосередню участь у вираженні синтаксичних відношень певного слова до інших слів у словосполученні та реченні;

г) афікс, вставлений до середини кореня.

28. В якому слові можна виділити і основу словозміни, й основу формотвору:

а) записка;

б) перешитий;

в) сильніше;

г) весело.

29. Знайдіть слово з похідною нечленованою основою:

а) міськвиконком;

б) птах;

в) село;

г) весняний.

30. Виділіть низку, в якій всі слова зазнали опрощення:

а) вікно, київський, лавка;

б) кориця, весло, окунь;

в) колесо, взуття, прекрасний;

г) анархія, жовтневий, булавка.

31. Знайдіть слово, утворене за моделлю „українська відіменникова твірна основа + суфікс -н-“:

а) віконний;

б) прикордонний;

в) зелений;

г) перевірений.

32. Словотвірний ланцюжок – це

а) зразок, за яким утворено конкретну лексему;

б) спільнокореневі слова, створені на тому самому рівні деривації;

в) сукупність слів зі спільним (тотожним) коренем, упорядкована відповідно до відношень словотвірної мотивації;

г) ряд спільнокореневих слів, між якими встановлюються відношення послідовної мотивації.

33. У якій низці всі слова належать до одного словотворчого типу:

- а) письменниця, лікарка, перекладачка;
- б) гостинний, відмінний, створений;
- в) зелень, білизна, гіркота;
- г) шантажист, футболіст, шахіст.

34. Знайдіть слово, утворене лексико-синтаксичним способом:

- а) землероб;
- б) меценат;
- в) зверху;
- г) важкопоранений.

35. У якому зі значень термін *граматика* в сучасному мовознавстві не вживається:

- а) мистецтво письма;
- б) притаманні самій мові способи й засоби однакового протиставлення одних слів іншим, однакової зміни різних слів і однакової побудови різних речень;
- в) сукупність правил зміни слів, їхнє поєднання у словосполучення та речення;
- г) розділ мовознавства, що вивчає граматичну будову мови, притаманні їй способи й засоби, завдяки яким сама мова стандартизує протиставлення слів, їхні зміни й побудову речень у процесі мовлення.

36. Граматична категорія – це

- а) сукупність граматичних форм слова (або класу слів), узятих у певній послідовності;
- б) мовний знак, у якому граматичне значення знаходить своє регулярне (стандартне) вираження;
- в) реальна мовна єдність граматичного значення й засобів його матеріального вираження;
- г) значення, що виступає разом із лексичним значенням слова та виражає різноманітні відношення (до інших слів у словосполученні або реченні, до особи, яка виконує дію, або інших осіб, факту щодо моменту мовлення, стосунків того, хто говорить, до того, про що йдеться, та ін.).

37. Категорія роду іменників належить до граматичних категорій

- а) словесних конструкцій;
- б) слів;

- в) словесних позицій;
- г) словесних форм.

38. Визначте граматичний спосіб, за допомогою якого утворено форми *найгарніший, найчудовіший, найбільший* (найвищий ступінь прикметників):

- а) спосіб наголосу;
- б) суплетивізм;
- в) афіксація / префіксально-суфіксальний спосіб;
- г) афіксація / префіксальний спосіб.

39. У якому словнику можна знайти відомості про значення і походження запозичених слів?

- а) іншомовних слів;
- б) орфографічному;
- в) енциклопедичному;
- г) перекладному.

40. У яких словниках пояснюється значення і походження стійких сполучень слів?

- а) фразеологічних;
- б) історичних;
- в) орфографічних;
- г) етимологічних.

41. Як називається значення, яке вказує на те, що слово означає?

- а) фонетичне;
- б) граматичне;
- в) морфологічне;
- г) лесичне.

42. Як називаються стійкі сполучення слів?

- а) фразеологізмами;
- б) лексемами;
- в) ідіомами;
- г) словосполученнями.

43. Який словник пояснює лексичне значення слів?

- а) лексикологічний;
- б) орфоепічний;
- в) енциклопедичний;
- г) тлумачний.

44. Як називається розділ мовознавчої науки, що вивчає лексичне значення слова?

- а) фразеологія;
- б) етимологія;
- в) лексикологія;
- г) діалектологія.

45. Що є джерелом поповнення фразеологізмів?

- а) біблійні вирази;
- б) морфологія;
- в) іншомовні запозичення;
- г) вислови видатних людей.

46. Цей принцип стає панівним у дослідженнях мовознавців кінця XVIII ст. – початку XIX ст.

- а) системності;
- б) історизму;
- в) причиновості;
- г) загального зв'язку явищ.

47. У мовах з'являються нові слова тому, що

- а) носії однієї мови контактують з носіями іншої;
- б) постійно відбувається оновлення лексики, нові назви змінюють старі;
- в) вони потрібні для позначення нових реалій, для вираження нових понять науки, техніки, виробництва;
- г) носії мови вигадують нові слова, які потім лінгвісти фіксують у лексикографічних словниках.

48. Дивергенція – це

- а) поширення одного панівного діалекту на певній території;
- б) зближення та злиття двох чи більше мов;
- в) процес розпаду, розщеплення (первинної прамови при формуванні нових діалектів, мов, звуків, форм тощо);
- г) відхилення від загальноприйнятих норм слововживання серед носіїв мов/діалектів, що межують.

49 Граматика є

- а) найбільш змінюваною підсистемою мови;
- б) найбільш стійкою підсистемою мови;
- в) найбільш поширеною підсистемою мови;
- г) найбільш дослідженою підсистемою мови.

ЛІТЕРАТУРА

1. Аванесов Р. И. Фонетика современного русского литературного языка / Р. И. Аванесов. – М. : Изд-во Московского университета, 1956. – 239 с.
2. Бодуэн де Куртенэ И. А. Избранные труды по общему языкознанию : в 2 т. / И. А. Бодуэн де Куртенэ. – М. : Изд-во АН СССР, 1963. – Т. 1. – 384 с.; Т. 2. – 391 с.
3. Глущенко В. А. Загальні питання граматики : навч. посібник для студентів філологічних факультетів / В. А. Глущенко, Ю. В. Ледняк, В. М. Овчаренко, І. М. Рябініна. – Слов'янськ : СДПУ, 2005. – 24 с.
4. Глущенко В. А. Закономірності розвитку мови : навчальний посібник / В. А. Глущенко, В. М. Овчаренко. – Донецьк : Лебідь, 2002. – 36 с.
5. Глущенко В. А. Лексикологія. Фразеологія. Лексикографія : навч. посібник для студентів філологічних факультетів / В. А. Глущенко, Ю. В. Ледняк, В. М. Овчаренко, І. М. Рябініна. – Слов'янськ : СДПУ, 2007. – 28 с.
6. Глущенко В. А. Морфеміка и словообразование : учебное пособие для студентов филологических факультетов / В. А. Глущенко, Ю. В. Ледняк, И. Н. Рябинина. – Славянск : СГПУ, 2004. – 20 с.
7. Глущенко В. А. Общая фонетика : учебное пособие для студентов филологических факультетов педагогических вузов / В. А. Глущенко, Ю. В. Ледняк, И. Н. Рябинина. – Славянск : СГПИ, 2001. – 37 с.
8. Глущенко В. А. Одиниці фонетико-фонологічного рівня : навчальний посібник для студентів філологічних факультетів / В. А. Глущенко, Ю. В. Ледняк, І. М. Рябініна. – Слов'янськ : СДПІ, 2002. – 44 с.
9. Глущенко В. А. Развитие языка : учебное пособие для студентов филологических факультетов / В. А. Глущенко, В. Н. Овчаренко. – Славянск, 2005. – 32 с.
10. Глущенко В. А. Фонетико-фонологический уровень речи-языка : учебное пособие для студентов филологических факультетов / В. А. Глущенко, Ю. В. Ледняк, И. Н. Рябинина. – Славянск : СГПУ, 2003. – 52 с.
11. Головин Б. Н. Введение в языкознание : учебное пособие для студентов филологических спец. педвузов. – 4-е изд. / Б. Н. Головин. – М. : Высшая школа, 1983. – 231 с.
12. Дегтярев В. И. Основы общей грамматики / В. И. Дегтярев. – Ростов-на-Дону : Изд-во Ростовского ун-та, 1973. – 256 с.
13. Дорошенко С. І. Вступ до мовознавства / С. І. Дорошенко, П. С. Дудик. – К. : Вища школа, 1974. – 296 с.
14. Жовтобрюх М. А. Українська літературна мова / М. А. Жовтобрюх. – К. : Наук. думка, 1984. – 255 с.

15. Зиндер Л. Р. Общая фонетика : учеб. пособие. – 2-е изд., перераб. и доп. / Л. Р. Зиндер. – М. : Высш. школа, 1979. – 312 с.
16. Иванова Л. П. Общее языкознание : курс лекций. Научное пособие / Иванова Л. П. – Киев.: Освита України, 2010. – 432 с.
17. Карпенко Ю. О. Вступ до мовознавства / Ю. О. Карпенко. – К. ; Одеса : Вища школа, 1983. – 188 с.
18. Карпенко Ю. О. Фонетика і фонологія сучасної української мови : навч. посібник для студентів філологічних факультетів / Ю. О. Карпенко. – Одеса : Чорномор'я, 1996. – 144 с.
19. Кочерган М. П. Вступ до мовознавства : підручник для студентів філологічних спеціальностей вищих навчальних закладів / М. П. Кочерган. – К. : Академія, 2001. – 368 с. – (Альма-матер).
20. Матусевич М. И. Введение в общую фонетику / М. И. Матусевич. – Л., 1959.
21. Ольшанский О. Е. Учёные Казанской лингвистической школы об исторических изменениях морфемного строения слова : учебное пособие по русскому языку (для студентов педагогических институтов и университетов по специальности «Русский язык и литература») / О. Е. Ольшанский. – Славянск : СГПИ, 1992. – 34 с.
22. Откупщиков Ю. В. К истокам слова: рассказы о науке этимологии / Ю. В. Откупщиков. – М., 1986. – 176 с.
23. Реформатский А. А. Введение в языковедение. – 4-е изд., испр. и доп. / Реформатский А. А. – М. : Просвещение, 1967. – 542 с.
24. Реформатский А. А. Из истории отечественной фонологии. Очерк / А. А. Реформатский. – М. : Наука, 1970. – С. 9–120.
25. Русанівський В. М. Структура лексичної і граматичної семантики / В. М. Русанівський. – К., 1988. – 236 с.
26. Тоцька Н. І. Сучасна українська літературна мова : фонетика, орфоєпія, графіка, орфографія : навч. посібник для вузів / Н. І. Тоцька. – К. : Вища школа, 1981. – 184 с.
27. Трубецкой Н. С. Основы фонологии / Трубецкой Н. С. – М. : Аспект Пресс, 2000. – 352 с.
28. Цыганенко Г. П. Русский язык. Морфемика. Словообразование. Этимология : учебно-справ. книга / Г. П. Цыганенко. – Донецк : Китис, 1999. – 316 с.

Філологічні словники та довідники

1. Ахманова О. Словарь лингвистических терминов / О. Ахманова. – М. : КомКнига, 2005. – 576 с.
2. Етимологічний словник української мови. – К. : Наукова думка, 1982 – 2006. – Т. 1 – 5.

3. Лингвистический энциклопедический словарь / гл. ред. В. Н. Ярцева. – М. : Сов. энциклопедия, 1990. – 685 с.
4. Розенталь Д. Э. Словарь-справочник лингвистических терминов / Д. Э. Розенталь, М. А. Теленкова. – М. : Просвещение, 1976. – 543 с.
5. Селіванова О. О. Лінгвістична енциклопедія / О. О. Селіванова. – Полтава : Довкілля-К, 2010. – 844 с.
6. Селіванова О. Сучасна лінгвістика : термінологічна енциклопедія / О. Селіванова. – Полтава : Довкілля – К, 2006. – 716 с.
7. Словник української мови. – К. : Наукова думка, 1971 – 1980. – Т. 1 – 11.
8. Українська мова : енциклопедія / В. М. Русанівський, С. О. Тараненко, М. П. Зяблюк, Є. А. Карпіловська та ін. / НАН України, Ін-т мовознавства ім. О. О. Потебні, Ін-т української мови, Вид-во «Українська енциклопедія» ім. М. П. Бажана. – К. : Українська енциклопедія, 2013. – 833 с
9. Фасмер М. Этимологический словарь русского языка / М. Фасмер. – М., 1986 – 1987. – Т. 1 – 4.
10. Шанский Н. М. Краткий этимологический словарь русского языка / Н. М. Шанский, В. В. Иванов, Т. В. Шанская. – М. : Просвещение, 1975. – 543 с.
11. Энциклопедический словарь юного филолога (языкознание) / сост. М. В. Панов. – М. : Педагогика, 1984. – 355 с.

ЗМІСТ

ПЕРЕДМОВА.....	3
1. МОВНА СИСТЕМА ЯК ОБ'ЄКТ ВИВЧЕННЯ.....	6
1.1. Загальне поняття про мовну систему.....	6
1.2. Рівні мови. Типи мовних відношень.....	9
1.3. Атрибути мовної системи.....	10
1.4. Знаковий характер мовної системи.....	10
2. ФОНЕТИКА І ФОНОЛОГІЯ	13
2.1. Фонетика і фонологія як розділ мовознавства	13
2.2. Звуки мовлення. Аспекти їх вивчення.....	14
2.3. Апарат мовлення	15
2.4. Голосні та приголосні звуки	22
2.5. Артикуляційна класифікація голосних і приголосних	23
2.5.1. Артикуляційна база	23
2.5.2. Класифікація голосних звуків	24
2.5.3. Класифікація приголосних звуків	25
2.6. Акустична класифікація голосних і приголосних.....	28
2.7. Зміни звуків у мовленнєвому потоці	32
2.7.1. Позиційні зміни	33
2.7.2. Комбінаторні зміни.....	34
2.8. Склад. Наголос. Інтонація	37
2.8.1. Склад	37
2.8.2. Наголос.....	39
2.8.3. Інтонація.....	40
2.9. Фонема.....	41
3. ЛЕКСИКОЛОГІЯ. ФРАЗЕОЛОГІЯ. ЛЕКСИКОГРАФІЯ.	45
3.1. Лексикологія як розділ мовознавства	45
3.2. Слово як основна одиниця мови	46
3.3. Лексика як система	47
3.4. Лексичне значення слова. Типи лексичних значень	48
3.5. Багатозначні слова. Омоніми. Пароніми	50
3.6. Синоніми. Антоніми	53
3.7. Лексика з погляду сфери її вживання	55
3.8. Фразеологія	56
3.9. Етимологія.....	61
3.10. Лексикографія	64
4. МОРФЕМІКА ТА СЛОВОТВІР	68
4.1. Місце морфеміки та словотвору в системі мовознавства.....	68
4.2. Морфемна будова слова	69
4.3. Історичні зміни в морфемній будові слова.....	73
4.4. Словотвірні моделі, ланцюжки, гнізда, парадигми.....	75

4.5. Словотвірні типи	77
4.6. Основні способи словотворення	77
5. ГРАМАТИКА. МОРФОЛОГІЯ І СИНТАКСИС	80
5.1. Граматика та її розділи	80
5.2. Граматичне значення та граматична форма	80
5.3. Граматична категорія. Типи граматичних категорій	83
5.4. Способи вираження граматичних значень	84
5.5. Частини мови.....	87
5.6. Словосполучення та речення.....	93
6. РОЗВИТОК МОВНОЇ СИСТЕМИ	102
6.1. Виникнення ідеї мовного розвитку (кінець XVIII ст. – початок XIX ст.)	102
6.2. Зовнішні і внутрішні чинники розвитку мови.....	103
6.3. Основні закономірності розвитку мов	105
6.4. Історичні зміни в лексичній підсистемі.....	114
6.5. Історичні зміни у фонологічній підсистемі	116
6.6. Історичні зміни у морфологічній та синтаксичній підсистемах	117
7. ГЕНЕАЛОГІЧНА КЛАСИФІКАЦІЯ МОВ СВІТУ	119
7.1. Генеалогічна класифікація мов. Спорідненість мов і порівняльно- історичний метод	119
7.2. Індоевропейські мови	121
7.3. Афразійські мови	136
7.4. Кавказькі мови	137
7.5. Фінно-угорські мови	139
7.6. Самодійські мови	140
7.7. Тюркські мови	141
7.8. Монгольські мови	145
7.9. Тунгусо-маньчжурські мови	145
7.10. Китайсько-тибетські мови	146
7.11. Тайські мови	147
7.12. Аустронезійські мови	147
7.13. Аустроазіатські мови	148
7.14. Австралійські мови	149
7.15. Палеоазіатські мови	149
7.16. Папуаські мови.....	150
7.17. Африканські мови	150
7.18. Дравідійські мови.....	150
7.19. Мови Далекого Сходу	151
7.20. Індіанські (америндські) мови.....	151
ПІДСУМКОВІ ТЕСТОВІ ЗАВДАННЯ.....	153
ЛІТЕРАТУРА	161

НАВЧАЛЬНЕ ВИДАННЯ

Володимир Андрійович ГЛУЩЕНКО
Юлія Владленівна ЛЕДНЯК
Вадим Миколайович ОВЧАРЕНКО
Ірина Миколаївна РЯБІНІНА

МОВА ЯК СИСТЕМА

НАВЧАЛЬНИЙ ПОСІБНИК

За заг. ред. доктора філологічних наук, професора В. А. Глущенко.

2-е видання, доповнене

Підписано до друку 31.05.2016 р.
Формат 60x84 1/16. Ум. др. арк. 10,5.
Наклад 100 прим. Зам. № 889.

Видавництво Б.І. Маторіна

84116, м. Слов'янськ, вул. Г. Батюка, 19.
Тел.: +38 06262 3-20-99; +38 050 518 88 99. E-mail: matorinb@ukr.net

Свідоцтво про внесення суб'єкта видавничої справи до Державного реєстру видавців, виготівників і розповсюджувачів видавничої продукції ДК №3141, видане Державним комітетом телебачення та радіомовлення України від 24.03.2008 р.
